



Quality Tools for Smart Cleaning



PRODUKTÜBERSICHT 2014

Gültig ab 01.01.2014

DE / VK060





50 JAHRE PROFESSIONELLE QUALITÄT

Im Jahr 1964 verwirklichte der junge Glasreiniger Henry Unger seinen Traum, neueste Innovationen auf dem Gebiet der Fensterreinigung aus den Vereinigten Staaten in Deutschland zu etablieren. Mit der Unterstützung seiner Frau baute er sein Geschäft in der Hamburger Dachwohnung ihrer Großmutter auf. Er legte den Grundstein für ein Unternehmen, das bald schon internationale Größe erreichen sollte. Letzteres gelang insbesondere durch Henry Ungers Blick für Qualitätsprodukte und sein unermüdliches Streben nach der Entwicklung neuartiger Reinigungsmethoden. Qualität, Vertrauen und Kundenservice – auch heute noch sind die frühen Grundsätze wegweisend und werden von seinen drei Söhnen weitergetragen.

Als Glasreiniger hatte Henry Unger direkte Brancheneinsicht und erhebliches Fachwissen, sowie ein besonderes Gespür für die Kundenwünsche. So gelang es ihm, **UNGER** zu einem international tätigen Unternehmen auszubauen. Die Kundenorientierung ist nach wie vor der Schlüssel des Erfolges. Deshalb arbeitet **UNGER** stets eng mit Reinigungsfachleuten zusammen. Hochwertige, innovative Reinigungswerkzeuge zur Verbesserung von Produktivität und Sicherheit stehen dabei immer im Fokus der Entwicklungen, um immer besser, leichter und effizienter arbeiten zu können. So entstehen seit jeher professionelle Reinigungslösungen, die Maßstäbe setzen.



DIE 50-JAHR JUBILÄUMS EDITION

Als ein spezielles „Dankeschön“ an unsere treuen Kunden über die letzten 50 Jahre, haben wir eine speziell designte Produktlinie für 2014 entworfen.

1 ErgoTec® FENSTERWISCHER



- Mit grünem Soft-Gummi
- Premium Grau mit Metallic-Effekt und lasergraviertem 50-Jahre-Logo
- Ergonomischer Zweikomponentengriff in exklusivem Grau mit Metallic Effekt
- S-Feder für schnellen Schienen- und Gummiwechsel

| | | |
|-------|-------|--------|
| ESA30 | 30 cm | 5 Pack |
| ESA35 | 35 cm | 5 Pack |
| ESA45 | 45 cm | 5 Pack |

2 WISCHERGUMMI „SOFT“ GRÜN

- Hochwertige Qualität
- Scharfe Gummikanten ermöglichen gründliches Reinigen der Scheibe

| | | |
|-------|-------|---------|
| RR30V | 30 cm | 10 Pack |
| RR35V | 35 cm | 10 Pack |
| RR45V | 45 cm | 10 Pack |

3 ErgoTec® EINWASCHER



- Premium Grau mit Metallic-Effekt und 50-Jahre-Logo auf dem Klettverschluss
- Ergonomischer Zweikomponentengriff mit Wasserkammern
- Bezug mit ultimativer Reinigungskraft, Mix aus langen Fasern mit hoher Aufnahme, sowie Schrubbfasern und Mikrofasern

| | | |
|-------|-------|--------|
| EHA35 | 35 cm | 5 Pack |
|-------|-------|--------|



LIMITED EDITION
exclusive
2014

1 ErgoTec® FENSTERWISCHER



2 WISCHERGUMMI „SOFT“ GRÜN
lieferbar ab 01.04.14



3 ErgoTec® EINWASCHER



4 ErgoTec® SET

- Beinhaltet alle Jubiläumsprodukte, **ErgoTec®** Wischer und **ErgoTec®** Einwascher (35 cm) sowie einen BUCKET ON A BELT in exklusivem Grau mit Metallic-Effekt
- BUCKET ON A BELT passend für 1 Einwascher, 2 Wischer und 1 Schaber
- Optimal für Rechts- und Linkshänder
- Clipverschluss für schnelles Öffnen und Schließen

| | | |
|-------|-------|--------|
| EKA30 | 30 cm | 1 Pack |
| EKA35 | 35 cm | 1 Pack |
| EKA45 | 45 cm | 1 Pack |



SOFTSHELL JACKE

Vielseitig, wind- und wasserabweisende Jacke mit warmem Innenfutter für mehr Komfort. Zwei Seitentaschen und eine Brusttasche, jeweils mit Reißverschluss.

| | | |
|-------|-----|--------|
| WW053 | L | 1 Pack |
| WW054 | XL | 1 Pack |
| WW055 | XXL | 1 Pack |



KAPUZENJACKE

Praktische Kapuzenjacke mit zwei aufgesetzten Kängurutaschen. Mit Kapuzenband zum Zuziehen.

| | | |
|-------|-----|--------|
| WW056 | L | 1 Pack |
| WW057 | XL | 1 Pack |
| WW058 | XXL | 1 Pack |



SOFTSHELL WESTE

Wind- und wasserabweisende Weste mit warmem Futter für mehr Komfort. Mit zwei Seitentaschen und einer Brusttasche, jeweils mit Reißverschluss.

| | | |
|-------|-----|--------|
| WW050 | L | 1 Pack |
| WW051 | XL | 1 Pack |
| WW052 | XXL | 1 Pack |



WOLLMÜTZE

Wärmende Strickmütze mit 50-Jahre-Jubiläumslogo.

| | | |
|-------|---------------|--------|
| WW059 | Einheitsgröße | 1 Pack |
|-------|---------------|--------|



Passt auf **ErgoTec®** Sicherheitskonus für sicheren Halt auf Teleskopstangen.

*Es gelten spezielle Zahlungsbedingungen

INHALTSVERZEICHNIS PRODUKTÜBERSICHT

GLASREINIGUNG

| | |
|------------------|---|
| Einleitung | 6 |
|------------------|---|

HiFlo™ WASSERFÜHRENDE STANGENSYSTEME

| | |
|---|----|
| Einleitung: HiFlo™ Wasserführendes Stangensystem | 8 |
| A: Wasserführende Stangensysteme | 10 |
| B: Bürsten | 11 |
| C: Winkeladapter | 11 |
| D: Reinwasserfilter | 11 |
| A: HiFlo™ Wasserführende Stangensysteme | |
| • LITE | |
| Einleitung | 12 |
| A: Masterstangen, Erweiterungen, Ersatzteile | 14 |
| B: Bürsten | 17 |
| C: Winkeladapter | 19 |
| • CARBONTEC | |
| Einleitung | 20 |
| Modulare Stangen | 20 |
| Ersatzteile | 21 |
| • ADVANCE | |
| Einleitung | 22 |
| Teleskopstangen | 22 |
| Ersatzteile | 23 |
| B: HiFlo™ Bürsten | 25 |
| C: HiFlo™ Winkeladapter | 26 |
| D: HiFlo™ Reinwasserfilter | |
| RO Filter | 28 |
| RO Filter Ersatzteile | 30 |
| DI Filter | 32 |
| DI Filter Ersatzteile | 34 |
| Zubehör | 37 |

KLASSISCHE GLASREINIGUNG

| | |
|-------------------------------------|----|
| Einleitung klassische Glasreinigung | |
| Symbole und Systeme | 38 |
| ERGOtec® NINJA System | 40 |
| Fensterwischer | 41 |
| Einwascher | 46 |
| Innenreinigung | 50 |
| Teleskopstangen | 52 |
| Adapter & Instandhaltung | 55 |
| Schaber | 56 |
| Tücher | 58 |
| Handschuhe | 59 |
| Gürtel & Taschen | 60 |
| Eimer & Seife | 62 |
| Sets | 63 |



ABFALLBESEITIGUNG & GREIFHILFEN

| | |
|-----------------------------------|----|
| Einleitung | 64 |
| Abfallbehälter | |
| NIFTYNABBER® Bagger | 64 |
| Papier Picker | 65 |
| Greifhilfen | |
| NIFTYNABBER® Pro | 65 |
| NIFTYNABBER® Trigger | 65 |



UNTERHALTSREINIGUNG

| | |
|---|----|
| Einleitung | 66 |
| Bodenreinigung | |
| Bodenwischer | 68 |
| Stiele | 71 |
| Bodenschaber | 72 |
| Doppelfahreimer & Mophalter | 73 |
| Mikrofaser Mops | 74 |
| Mopstiele, Bürsten, Sets | 75 |
| Mikrofasertücher | |
| Mikrofasertücher, Qualitätsstufensystem | 76 |
| Tücher & Sprayer | 77 |
| Sanitärraumreinigung | |
| Toilettenreinigung | 78 |
| Oberflächenreinigung | 78 |
| Inspektionswerkzeuge | 78 |
| Entstaubung & Bürsten | |
| Bürsten & Staubwedel | 80 |
| Mikrofaserstaubwedel | 81 |



s. XXX **Produktschnellfinder**



s. XXX **Weitere Informationen**



Professionelle Glasreinigung

50 Jahre Erfahrung – Expertenlösungen – bester Service

UNGER entwickelt kontinuierlich neue Produkte, die dem professionellen Glasreiniger seinen Arbeitsalltag erleichtern und effizienter gestalten. In den vergangenen 50 Jahren haben wir viele Meilensteine gesetzt, die Sie in diesem Katalog wiederfinden.

MARKTFÜHRER: **UNGER** hat sich international einen Namen als führender Hersteller professioneller Reinigungswerkzeuge gemacht. Kunden in über 80 Ländern der Welt vertrauen auf die bewährte **UNGER** Qualität.

UNGER – EINE STARKE MARKE STEHT FÜR

- INNOVATION
- QUALITÄT
- SERVICE

Jedes Produkt von **UNGER** wird mit großer Sorgfalt unter Berücksichtigung von Arbeitssicherheit, Komfort und Effizienz hergestellt.

100% Kundenzufriedenheitsgarantie

Einer der Gründe für unseren Erfolg ist unser Anspruch, immer etwas mehr zu leisten als erwartet.

Auf dieser Basis entwickeln und produzieren wir erstklassige Produkte von herausragender Qualität und bieten dazu einen einzigartigen Service.

Da wir selbst von unseren Produkten zu 100% überzeugt sind, bieten wir Ihnen eine 100% Zufriedenheitsgarantie.

Sollten Sie wider Erwarten mit einem unserer Produkte nicht zufrieden sein, können Sie es zurückgeben und erhalten eine entsprechende Rückerstattung.

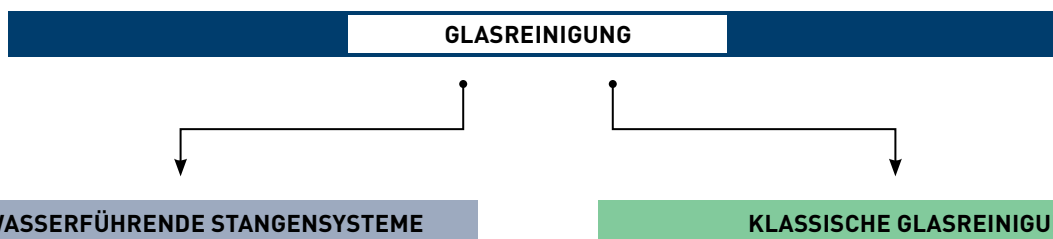

WASSERFÜHRUNG: Das Prinzip des **HiFlo™** Systems ist es, nur mit reinem Wasser und einer Bürste zu reinigen. Das ist am effizientesten sowie umweltfreundlich. Auf diese Weise reinigen Sie in bis zu 20 m Höhe sicher und schnell vom Boden aus.

MEHRKOMPONENTEN SYSTEM: Das **HiFlo™** System ist ein modulares System. Die einzelnen Bestandteile können nach Bedarf ausgewählt und miteinander kombiniert werden.

TYPISCHE ANWENDUNGEN: Große Glasfassaden, Bürogebäude, Privatgebäude, Bahnhöfe, Verkehrsschilder, PV-/Solarmodule uvm.

REINIGUNGSWERKZEUGE: Professionelle Handwerkzeuge, die für die Anforderungen professioneller Glasreiniger konstruiert wurden. Effektivität, Ergonomie und Problemlösung stehen stets im Vordergrund.

TYPISCHE ANWENDUNGEN: Optimal in und außerhalb von z. B. Büro- oder Privatgebäuden, öffentlichen Gebäuden etc. Speziallösungen für schwer erreichbare Stellen.

GLASREINIGUNG > WASSERFÜHRENDE STANGEN

HIFLO™

Das einzigartige wasserführende Stangensystem von UNGER

TYPISCHE ANWENDUNGEN



GLAS- UND FASSADENREINIGUNG:

- Schnelle und effektive Handhabung in wenigen Arbeitsschritten
- Einfaches Erreichen schwer zugänglicher Stellen



PV-/SOLARANLAGENREINIGUNG:

- Bis zu 30 % Energieertragssteigerung möglich
- Verhindert den Aufbau von Schmutz oder Rückständen
- Erhält den Wert und sichert einen konstanten Energieertrag
- Reinigung mit reinem Wasser: streifenfrei, umweltfreundliches Reinigen der Fläche und der Rahmen

VORTEILE



SICHERHEIT

- **UNGER** Stangensysteme ermöglichen das sichere Arbeiten in bis zu 20 m vom Boden aus
- Gefährliche Leitern oder teure Mietbühnen können vermieden werden

ZEITERSPARNIS

- Einstufige Reinigung – Fenster müssen nicht mehr getrocknet werden
- Große Flächen können schneller als mit traditionellen Methoden gereinigt werden

WIRTSCHAFTLICHE VORTEILE

- Erhöhte Sicherheit = weniger Versicherungskosten
- Mehr Effektivität – es können mehr Arbeiten in der selben Zeit verrichtet werden.
- Keine Verwendung teurer Chemikalien und Schonung der Umwelt!



PASST PERFEKT ZUSAMMEN

HiFlo™ ist ein modulares System. Die einzelnen Bestandteile können je nach Bedarf ausgewählt werden und passen perfekt zueinander.

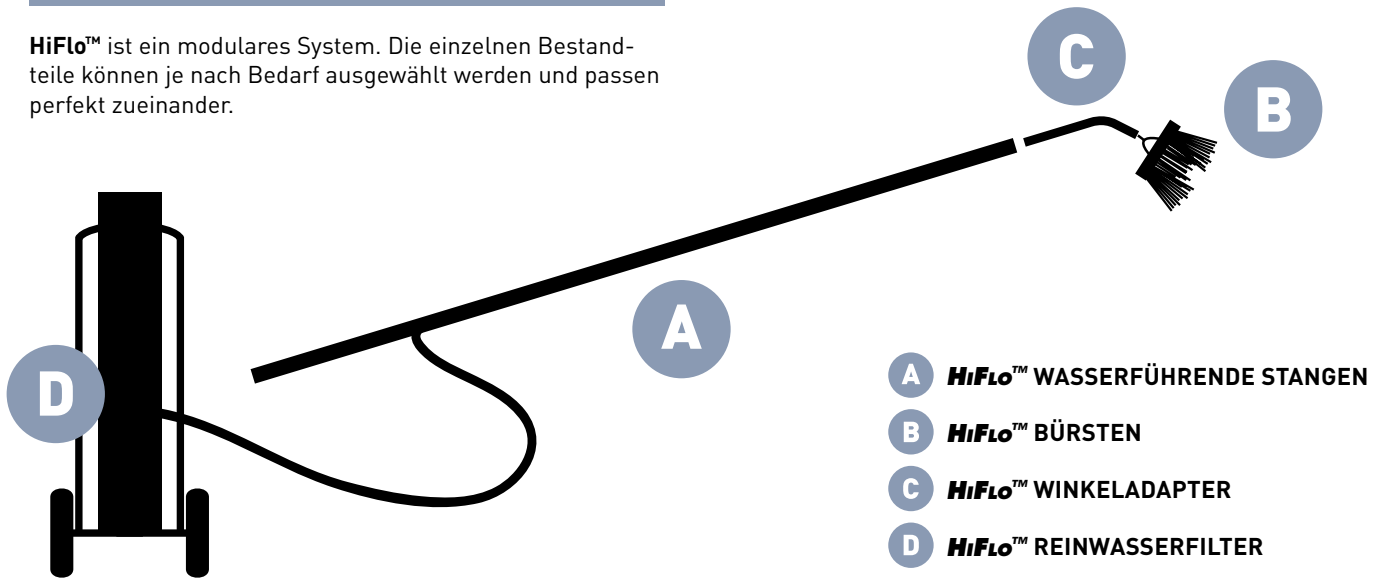

- A** HiFlo™ WASSERFÜHRENDE STANGEN
- B** HiFlo™ BÜRSTEN
- C** HiFlo™ WINKELADAPTER
- D** HiFlo™ REINWASSERFILTER

A HiFlo™ WASSERFÜHRENDE STANGEN

AUSWAHL DER STANGE

Bei der Entscheidung für eine Stange müssen folgende Punkte beachtet werden:

- benötigte Arbeitshöhe – je größer die Höhe, um so steifer muss die Stange sein
- Arbeitszeit – je länger Sie arbeiten, umso leichter sollte die Stange sein, um Ermüdungserscheinungen zu vermeiden.

MODULAR, TELESKOPISCH ODER BEIDES!

Diese Übersicht über jedes Stangensystem hilft Ihnen, die beste Stange für Ihre Anforderungen herauszufinden.

M Modulare Stangen, bei denen die einzelnen Elemente auf die gewünschte Länge zusammengeschraubt werden können.

T Teleskopstangen. Lieferbar in verschiedenen Längen und Materialien. Einfache und schnelle Änderung der Länge möglich.

T&M TeleMod Stangen – eine einzigartige Kombination beider Systeme. Eine teleskopische Masterstange kann mit teleskopischen Erweiterungsstangen verlängert werden. Das liefert maximale Flexibilität, reduziert das Gewicht nur auf die benötigten Elemente und ist extrem leicht zu bedienen.

AUSWAHL DES RICHTIGEN MATERIALS

HIMOD ULUS KARBON

HIM Ultimative Steifigkeit, super leichte Stange

KARBON

CAR 100% Karbonfasern. Überragende Steifigkeit

HYBRID

HYB Glasfaser/Karbon-Gemisch. Exzellente Steifigkeit und Hochwertigkeit

GLASFASER

GLA Hohe Steifigkeit und maximaler Arbeitskomfort

ALUMINIUM

ALU Aluminiumstange mit exzellenter Steifigkeit durch modernste Konstruktionstechnik

GLASREINIGUNG > WASSERFÜHRENDE STANGEN

nLiTETM



USA, Chicago, ISSA InterClean 2012
USA, Birmingham, Cleaning Show 2013



A HiFloTM WASSERFÜHRENDE STANGEN

nLiTETM HiFloTM TELESKOPISCH & MODULAR WASSERFÜHRENDE STANGEN

HiFloTM nLiTE bietet mit 5 verschiedenen Materialqualitäten die perfekte Balance zwischen Gewicht und Steifigkeit.

Die 4-teilige Masterstange kann eigenständig verwendet werden oder mit 2-teiligen Erweiterungsstangen kombiniert werden, um die Reichweite zu erhöhen.

Egal, wie weit Sie die Stange verlängern, der Außendurchmesser bleibt immer gleich bei 35 mm – optimal für komfortables Arbeiten.

- HiFloTM nLiTE entspricht den höchsten Standards bei Komfort, Wertigkeit und Reinigungsergebnissen
- HiFloTM nLiTE ist das ultimative System für Profis und die Nr. 1 in Europa



CARBONTECTM MODULAR WASSERFÜHRENDE STANGEN

Dieses ausgezeichnete Stangensystem kombiniert einzelne, zusammengeschraubte Elemente mit integriertem Schlauch. Höhen von bis zu 15 m können erreicht werden. Das System gibt es als Komplettsset in einer praktischen Tragetasche.

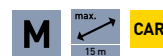

ADVANCETM TELESKOPISCH WASSERFÜHRENDE STANGEN

Hochwertige Glasfaser- und Karbonfaserstangen mit interner Schlauchführung und Reichweite bis zu 20 m. Stabil für eine optimale Kontrolle der Bürste. Besonders geeignet für das Reinigen vorwiegend hoher Gebäude oder Arbeiten mit konstant langer Stange.



B HiFlo™ BÜRSTEN



S. 17

Superleichte **HiFlo™ nLite** Bürsten gelangen spielend in kleinste Zwischenräume und entfernen Oberflächenschmutz effektiv. Je nach Anforderung können Sie zwischen rechteckigen oder angewinkelten Bürsten wählen – optimal für Fensterbänke oder Rahmen. Alle Bürsten passen auf alle **UNGER** Stangensysteme.

Bürstentypen:



NATURHAARBORSTEN: grobe Oberfläche, natürliches Material vom Wildschwein. Jede Borste reinigt mit der gesamten Borstenlänge und vergrößert die Reinigungsoberfläche, was zu erhöhter Gründlichkeit und Effizienz führt.



POLYESTERBORSTEN: lange haltbar und widerstandsfähig. Wahlweise geteilt oder ungeteilt an der Spitze.



GELBE POLYESTERBORSTEN: eingesetzt auf den speziellen Solarbürsten. Schonend zur Oberfläche aber effektiv zur Beseitigung von Schmutz auf sensiblen PV-/Solarpanelen.

C HiFlo™ WINKELADAPTER



S. 19

Starke und dennoch leichte Winkeladapter, ermöglichen das Erreichen jedes Arbeitswinkels.

D HiFlo™ REINWASSERFILTER

DER ULTIMATIVE UMKEHROSMOSE FILTER (RO)



Diese Filter arbeiten mit einem mechanischen Filterungsprozess. Wasser wird mit hohem Druck durch eine halbdurchlässige Membrane gepresst.

Außer einer etwas höheren Anfangsinvestition verursachen RO-Filter kaum Unterhaltskosten und sorgen für ein sehr kosteneffektives Arbeiten mit großen Mengen Wasser.

Die Filter sind mobil und können schnell an jeden Einsatzort transportiert werden.

Das Leitungswasser wird getrennt in reines und mit Mineralien konzentriertes Wasser. Das Konzentrat wird ausgespült, das Reinwasser gelangt in die Stange.

S. 28

EINFACH ZU BEDIENENDER HARZFILTER (DI)



Diese Filter verwenden ein Ionen-Austauschverfahren, welches Salze und Mineralien vom Wasser trennt und somit 100% reines Wasser produziert.

Die Anfangsinvestition ist vergleichsweise gering, diese Filter benötigen jedoch einen regelmäßigen Wechsel des Harzes, das für die Filterung notwendig ist.

Die Filter sind mobil und können an jeden Einsatzort transportiert werden

Das produzierte Wasser wird komplett zur Reinigung verwendet.

S. 32

nLITE^{HiFlo™}

Evolutionäre Stangen- technologie für Profis



- **Innovative Konstruktion**
- **Einfache Anwendung**
- **Erweiterbar**

Leicht, modular und einfach zu bedienen. Das **HiFlo™ nLite** System setzt mit intelligenter Stangentechnologie neue Maßstäbe im Bereich professioneller Reinigungstechnik. Modernste Materialien sorgen für eine ideale Balance zwischen Gewicht und Steifigkeit. Mit 5 verschiedenen, miteinander kombinierbaren, Stangenmaterialien ist das **HiFlo™ nLite** System für jede Anwendung und jedes Budget die perfekte Ausrüstung – natürlich „made in Germany“.

- Die von **UNGER** entwickelte LDR-Formel („Length Deflection Ratio“) misst das Verhältnis zwischen Länge und Steifigkeit einer wasserführenden Stange.
- Starke Kohlefaser-Winkeladapter ermöglichen das Erreichen nahezu jeden Arbeitswinkels bei stets minimalem Gewicht.
- Ultraleichte Bürsten mit hochwertigen Polyester- und Naturhaarborsten mit bis zu 12 Düsenpositionen. Entwickelt, um auch die kleinste Ecke zu erreichen und mit hoher Schrubbkraft den Schmutz zu entfernen:

Das perfekte 4-stufige System:

- A** **nLITE^{HiFlo™} WASSERFÜHRENDE STANGEN** S. 14
- B** **nLITE^{HiFlo™} BÜRSTEN** S. 17
- C** **nLITE^{HiFlo™} WINKELADAPTER** S. 19
- D** **REINWASSERFILTER** S. 28

i **nLITE^{HiFlo™} ONLINE KONFIGURATOR**

Stellen Sie sich Ihr persönliches **HiFlo™ nLite System** in unserem Konfigurator zusammen:
www.ungerglobal.com!



A

mLITE^{HiFlo} WASSERFÜHRENDE STANGEN

MASTERSTANGE

- Länge** 4 Elemente (Ø 26 / 29 / 32 / 35 mm)
6,63 m oder 6,00 m oder 4,50 m.
- Endstück** Kunststoffschutzkappe mit Gummi. Vermeidet Beschädigung des Stangenelementes. Seitliche Öffnung für den Schlauch.
- Aufdruck** Komplette Spezifikation, inkl. Länge, Durchbiegungsverhältnis zur Messung der Stangensteifigkeit.
- Klammern** Veränderung der Stangenlänge einhändig möglich. Gelbe Klammern indentifizieren die nächste modulare Komponente. Vermeidet unbeabsichtigtes Trennen der Stangen.
- Wasserführung** Der Wasserschlauch kann innen oder außen an der Stange mit Führungsklemmen geführt werden.

ERWEITERUNGSTANGE

- Länge** 2 Elemente (Ø 32 / 35 mm)
3,41 m oder 3,00 m.
- Anwendung** Die Masterstange kann um bis zu 4 Elemente erweitert werden, um die gewünschte Höhe zu erreichen. (Die Anzahl der möglichen Erweiterungen hängt vom Stangenmaterial ab).
- Farbe** Gelber Warnbereich an der Spitze jeder Erweiterungsstange – vermeidet unbeabsichtigtes Trennen der Stangen.
- Aufdruck** Komplette Spezifikation, inkl. Länge, Durchbiegungsverhältnis zur Messung der Stangensteifigkeit.

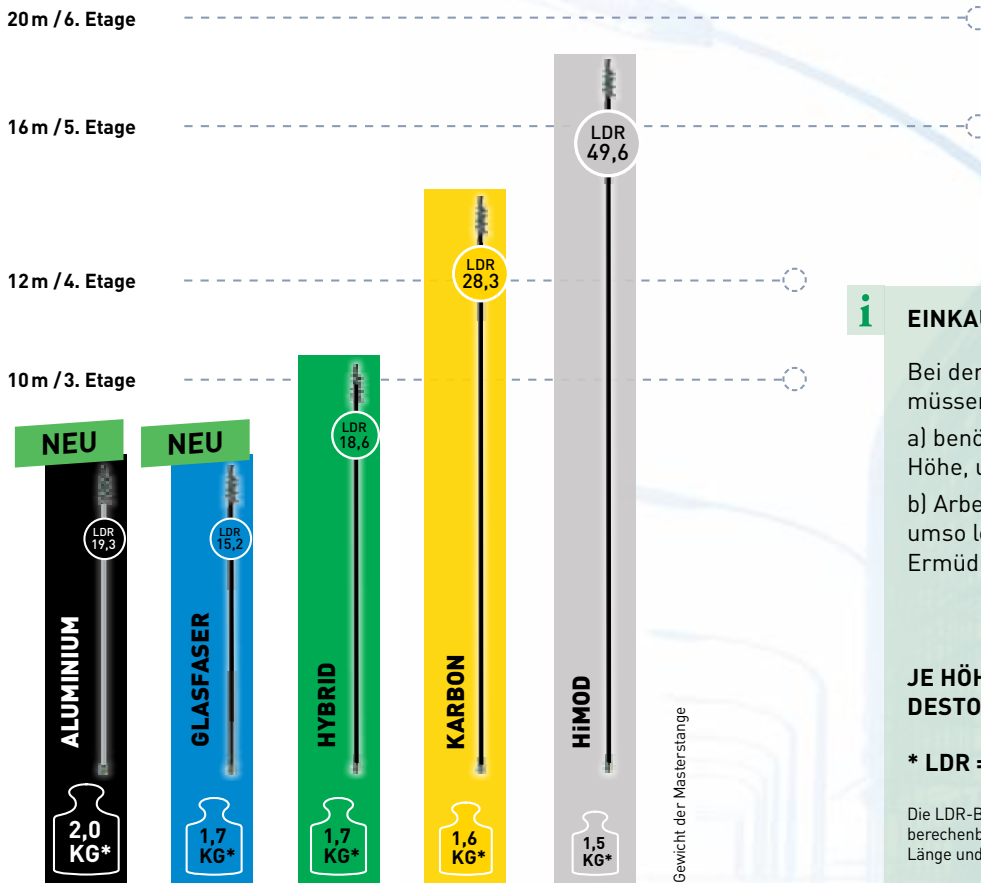

i EINKAUFSRATGEBER

Bei der Entscheidung für eine Stange müssen folgende Punkte beachtet werden:

- a) benötigte Arbeitshöhe – je größer die Höhe, um so steifer muss die Stange sein.
- b) Arbeitszeit – je länger Sie arbeiten, umso leichter sollte die Stange sein, um Ermüdungserscheinungen zu vermeiden.

JE HÖHER DER LDR WERT, DESTO GRÖßER DIE STEIFIGKEIT

* LDR = $\frac{\text{Gesamtlänge}^3}{\text{Durchbiegung} \times (7)^2}$

Die LDR-Berechnung wurde von **UNGER** entwickelt, um einen berechenbaren Wert zur Messung des Verhältnisses zwischen Länge und Steifigkeit einer wasserführenden Stange zu erhalten.

GLASREINIGUNG > WASSERFÜHRENDE STANGEN > TELE MOD > **nLITE^{HiFlo™}**

A

nLITE^{HiFlo™} WASSERFÜHRENDE STANGENSYSTEME



HIMOD KARBON



KARBON



HYBRID



GLASFASER

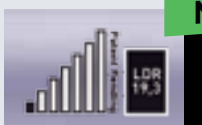

ALU



NL27A



NL11G



NLBJP



NLBJF



FTG0S

HT67G – Hybrid



Beispiel

HiFlo™ nLITE HYBRID STARTER SET

Grundausrüstung für Einsteiger.

| Art. Nr. | Länge | Länge zus. | Elemente | Gewicht | VPE |
|----------|--------|------------|----------|---------|-----|
| HTKI4 | 6,63 m | 1,87 m | 4 | 1,7 kg | 1 |

HiFlo™ nLITE TRAGETASCHE

Stabile Tasche für ein komplettes nLite Set mit Zubehör.

- solides Nylonmaterial
- stabile Tragegurte
- Platz für über 5 Stangen, 2 Bürsten, 1 Winkel, 1 Schlauch, Kleinteile
- Tasche wird leer geliefert

| Art. Nr. | VPE |
|----------|-----|
| NLBA1 | 1 |

| HiFlo™ nLITE HIMOD KARBON MASTERSTANGE | | | | | | HiFlo™ nLITE HIMOD KARBON ERWEITERUNGSSTANGE | | | | | |
|---|--------|------------|----------|---------|-----|--|--------|------------|----------|---------|-----|
| Teleskopstange für große Höhen. – Empfohlen für Arbeitshöhen bis zu 20 m (ca. 6 Stockwerke) – Die ultimative Steifigkeit, superleichte Stange, 4-teilig | | | | | | Erweiterungs-Teleskopstange für große Höhen. – Gelber Warnbereich, um unbeabsichtigtes Trennen der Stangen zu vermeiden – Die ultimative Steifigkeit, superleichte Stange, 2-teilig | | | | | |
| Art. Nr. | Länge | Länge zus. | Elemente | Gewicht | VPE | Art. Nr. | Länge | Länge zus. | Elemente | Gewicht | VPE |
| UC67G | 6,63 m | 1,87 m | 4 | 1,5 kg | 1 | UC35G | 3,41 m | 1,91 m | 2 | 0,7 kg | 1 |
| HiFlo™ nLITE KARBON MASTERSTANGE | | | | | | HiFlo™ nLITE KARBON ERWEITERUNGSSTANGE | | | | | |
| Teleskopstange für mittlere Höhen. – Empfohlen für Arbeitshöhen bis zu 16 m (ca. 5 Stockwerke) – Hohe Steifigkeit, geringes Gewicht, 4-teilig | | | | | | Erweiterungs-Teleskopstange für mittlere Höhen. – Gelber Warnbereich, um unbeabsichtigtes Trennen der Stangen zu vermeiden – Hohe Steifigkeit, geringes Gewicht, 2-teilig | | | | | |
| Art. Nr. | Länge | Länge zus. | Elemente | Gewicht | VPE | Art. Nr. | Länge | Länge zus. | Elemente | Gewicht | VPE |
| CT67G | 6,63 m | 1,87 m | 4 | 1,6 kg | 1 | CT35G | 3,41 m | 1,91 m | 2 | 0,8 kg | 1 |
| HiFlo™ nLITE HYBRID MASTERSTANGE | | | | | | HiFlo™ nLITE HYBRID ERWEITERUNGSSTANGE | | | | | |
| Teleskopstange für kleine bis mittlere Höhen. – Empfohlen für Arbeitshöhen bis zu 12 m (ca. 4 Stockwerke) – Hervorragende Steifigkeit und Wertigkeit, 4-teilig | | | | | | Erweiterungs-Teleskopstange für kleine bis mittlere Höhen. – Gelber Warnbereich, um unbeabsichtigtes Trennen der Stangen zu vermeiden – Hervorragende Steifigkeit und Wertigkeit, 2-teilig | | | | | |
| Art. Nr. | Länge | Länge zus. | Elemente | Gewicht | VPE | Art. Nr. | Länge | Länge zus. | Elemente | Gewicht | VPE |
| HT67G | 6,63 m | 1,87 m | 4 | 1,7 kg | 1 | HT35G | 3,41 m | 1,91 m | 2 | 0,9 kg | 1 |
| | | | | | | AK081 | 1,10 m | 0,81 m | 2 | 0,5 kg | 1 |
| HiFlo™ nLITE GLASFASER MASTERSTANGE | | | | | | HiFlo™ nLITE GLASFASER ERWEITERUNGSSTANGE | | | | | |
| Teleskopstange für kleine Höhen. – Empfohlen für Arbeitshöhen bis zu 10 m (ca. 3 Stockwerke) – Hohe Steifigkeit und komfortables Gewicht, 4-teilig | | | | | | Erweiterungs-Teleskopstange für kleine bis mittlere Höhen. – Gelber Warnbereich, um unbeabsichtigtes Trennen der Stangen zu vermeiden – Hohe Steifigkeit und komfortables Gewicht, 2-teilig | | | | | |
| Art. Nr. | Länge | Länge zus. | Elemente | Gewicht | VPE | Art. Nr. | Länge | Länge zus. | Elemente | Gewicht | VPE |
| GF60G | 6,00 m | 1,71 m | 4 | 1,7 kg | 1 | GF30G | 3,00 m | 1,69 m | 2 | 0,9 kg | 1 |
| GF45G | 4,50 m | 1,34 m | 4 | 1,4 kg | 1 | | | | | | |
| HiFlo™ nLITE ALU MASTERSTANGE | | | | | | HiFlo™ nLITE ALU ERWEITERUNGSSTANGE | | | | | |
| Teleskopstange für kleine Höhen. – Empfohlen für Arbeitshöhen bis zu 10 m (ca. 3 Stockwerke) – Höchste Steifigkeit, optimaler Durchmesser, 4-teilig | | | | | | Erweiterungs-Teleskopstange für kleine Höhen. – Gelber Warnbereich, um unbeabsichtigtes Trennen der Stangen zu vermeiden – Höchste Steifigkeit, optimaler Durchmesser, 2-teilig | | | | | |
| Art. Nr. | Länge | Länge zus. | Elemente | Gewicht | VPE | Art. Nr. | Länge | Länge zus. | Elemente | Gewicht | VPE |
| AN60G | 6,00 m | 1,71 m | 4 | 2,0 kg | 1 | AN30G | 3,00 m | 1,69 m | 2 | 1,1 kg | 1 |
| AN45G | 4,50 m | 1,34 m | 4 | 1,6 kg | 1 | | | | | | |

HiFlo™ nLITE WERKZEUG ADAPTER

Kunststoffadapter zum Befestigen von Werkzeugen auf der nLite Stange.
 – FTTHR: Gewindeadapter zum Befestigen von Bürsten
 – HFNLC: Konusadapter zum Befestigen von klassischen Reinigungswerkzeugen

| Art. Nr. | VPE |
|----------|-----|
| FTTHR | 1 |
| HFNLC | 1 |

HiFlo™ nLITE ENDSTÜCK

Kunststoff Schutzkappe mit Gummi.
 – Vermeidet Beschädigungen des Stangenendes
 – Seitliche Öffnung für den Schlauch
 – Einfach in die Stange zu stecken und per Klammer zu befestigen

| Art. Nr. | VPE |
|----------|-----|
| TMECP | 1 |



HiFlo™ Control

Der ultimative Wasserflussregler.
 – Einfacher Schlauchwechsel
 – Komplette Wasserflusskontrolle
 – Schnelle Befestigung an der Stange
 – Passt auf alle Stangen mit einem Ø von 20–70 mm
 – Für Schläuche mit einem Ø von 8 und 9 mm

| Art. Nr. | Info | VPE |
|----------|--|-----|
| TMOOV | Komplett mit nLite Clips + Klettbändern | 1 |
| TMOON | Clips, passen auf jede nLite Stange | 1 |
| TMOOT | Klettbänder, passen auf herkömmliche Stangen | 1 |

GLASREINIGUNG > WASSERFÜHRENDE STANGEN >

nLITE^{HiFlo™} > ERSATZTEILE



HiFlo™ nLITE MASTERELEMENT HIMOD

| Art. Nr. | Ø mm | Segment | Klemme | VPE |
|----------|------|---------|--------|-----|
| 17254 | 26 | 1 | ● | 1 |
| 17260 | 29 | 2 | ● | 1 |
| 17266 | 32 | 3 | ● | 1 |
| 17272 | 35 | 4 | ● ● | 1 |



HiFlo™ nLITE ERWEITERUNGSELEMENT HIMOD

| Art. Nr. | Ø mm | Segment | Klemme | VPE |
|----------|------|---------|--------|-----|
| 17279 | 32 | 1 | - | 1 |
| 17396 | 35 | 2 | ● ● | 1 |

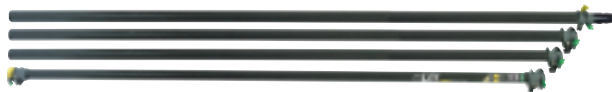

HiFlo™ nLITE MASTERELEMENT KARBON

| Art. Nr. | Ø mm | Segment | Klemme | VPE |
|----------|------|---------|--------|-----|
| 17253 | 26 | 1 | ● | 1 |
| 17259 | 29 | 2 | ● | 1 |
| 17265 | 32 | 3 | ● | 1 |
| 17271 | 35 | 4 | ● ● | 1 |



HiFlo™ nLITE ERWEITERUNGSELEMENT KARBON

| Art. Nr. | Ø mm | Segment | Klemme | VPE |
|----------|------|---------|--------|-----|
| 17278 | 32 | 1 | - | 1 |
| 17394 | 35 | 2 | ● ● | 1 |

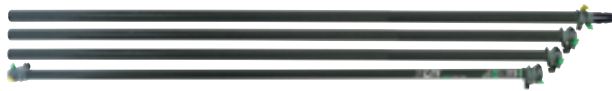

HiFlo™ nLITE MASTERELEMENT HYBRID

| Art. Nr. | Ø mm | Segment | Klemme | VPE |
|----------|------|---------|--------|-----|
| 17252 | 26 | 1 | ● | 1 |
| 17258 | 29 | 2 | ● | 1 |
| 17264 | 32 | 3 | ● | 1 |
| 17270 | 35 | 4 | ● ● | 1 |



HiFlo™ nLITE ERWEITERUNGSELEMENT HYBRID

| Art. Nr. | Ø mm | Segment | Klemme | VPE |
|----------|------|---------|--------|-----|
| 17277 | 32 | 1 | - | 1 |
| 17395 | 35 | 2 | ● ● | 1 |

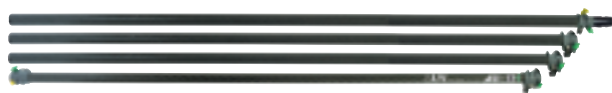

HiFlo™ nLITE MASTERELEMENT GLASFASER

| Art. Nr. | Ø mm | Segment | Klemme | VPE |
|----------|------|------------|--------|-----|
| 17818 | 26 | 1 (4,50 m) | ● | 1 |
| 17819 | 29 | 2 (4,50 m) | ● | 1 |
| 17820 | 32 | 3 (4,50 m) | ● | 1 |
| 17821 | 35 | 4 (4,50 m) | ● ● | 1 |
| 17814 | 26 | 1 (6,00 m) | ● | 1 |
| 17815 | 29 | 2 (6,00 m) | ● | 1 |
| 17816 | 32 | 3 (6,00 m) | ● | 1 |
| 17817 | 35 | 4 (6,00 m) | ● ● | 1 |



HiFlo™ nLITE ERWEITERUNGSELEMENT GLASFASER

| Art. Nr. | Ø mm | Segment | Klemme | VPE |
|----------|------|------------|--------|-----|
| 17822 | 32 | 3 (6,00 m) | - | 1 |
| 17823 | 35 | 4 (6,00 m) | ● ● | 1 |



HiFlo™ nLITE MASTERELEMENT ALU

| Art. Nr. | Ø mm | Segment | Klemme | VPE |
|----------|------|------------|--------|-----|
| 17828 | 26 | 1 (4,50 m) | ● | 1 |
| 17829 | 29 | 2 (4,50 m) | ● | 1 |
| 17830 | 32 | 3 (4,50 m) | ● | 1 |
| 17831 | 35 | 4 (4,50 m) | ● ● | 1 |
| 17824 | 26 | 1 (6,00 m) | ● | 1 |
| 17825 | 29 | 2 (6,00 m) | ● | 1 |
| 17826 | 32 | 3 (6,00 m) | ● | 1 |
| 17827 | 35 | 4 (6,00 m) | ● ● | 1 |



HiFlo™ nLITE ERWEITERUNGSELEMENT ALU

| Art. Nr. | Ø mm | Segment | Klemme | VPE |
|----------|------|------------|--------|-----|
| 17832 | 32 | 3 (6,00 m) | - | 1 |
| 17833 | 35 | 4 (6,00 m) | ● ● | 1 |



HiFlo™ nLITE KLEMME KOMPLETT, 26 mm

| Gelb | | | | |
|----------|---------|---------------|-----|--|
| Art. Nr. | Version | Schlauch Clip | VPE | |
| 17152 | 26 mm | ✓ | 1 | |
| 17282 | 26 mm | - | 1 | |



HiFlo™ nLITE KLEMME KOMPLETT, 29 mm

| Grau | | | | |
|----------|---------|-----|--|--|
| Art. Nr. | Version | VPE | | |
| 17157 | 29 mm | 1 | | |



HiFlo™ nLITE KLEMME KOMPLETT, 32 mm

| Grau | | | | |
|----------|---------|-----|--|--|
| Art. Nr. | Version | VPE | | |
| 17162 | 32 mm | 1 | | |



HiFlo™ nLITE KLEMME KOMPLETT, 35 mm

| Grau | | | | |
|----------|---------|-----|--|--|
| Art. Nr. | Version | VPE | | |
| 17170 | 35 mm | 1 | | |



HiFlo™ nLITE KLEMME KOMPLETT, 35 mm

| Gelb | | | | |
|----------|---------|-----|--|--|
| Art. Nr. | Version | VPE | | |
| 17169 | 35 mm | 1 | | |



HiFlo™ nLITE SCHLAUCH-CLIPS

| Art. Nr. | VPE | | | |
|----------|-----|--|--|--|
| 17149 | 10 | | | |



HiFlo™ nLITE SCHLAUCH

Wasserschlauch, um die nLite-Stange mit einem Wasserfilter zu verbinden.
– Inkl. Standard männlichem 1/2" Aluminium Schlauchanschluß für den Anschluss an einem Wasserfilter

| Art. Nr. | Länge | VPE | | |
|----------|-------|-----|--|--|
| NL11G | 11 m | 1 | | |
| NL20G | 20 m | 1 | | |
| NL25G | 25 m | 1 | | |



HiFlo™ nLITE SCHLAUCHVERLÄNGERUNGS-SET

Zum schnellen Verbinden zweier Schläuche
– Einfach die Adapterstücke in die Enden der Schläuche stecken.
Nun können diese einfach miteinander verbunden werden
– Mit 2 x Schlauch-Endstücken, 1 x Schnellverschluss

| Art. Nr. | VPE | | | |
|----------|-----|--|--|--|
| NLQUI | 1 | | | |

B nLITE^{HiFlo™} BÜRSTEN

GENERELLE INFORMATION

- Typen** Rechteckig, Angewinkelt und Solar
- Größen** 27 / 40 / 60 cm
- Borsteninfo** Naturhaarborsten: Jede Borste reinigt mit der gesamten Borstenlänge – Vergrößerung der Reinigungsoberfläche für erhöhte Gründlichkeit und Effizienz.

Anwendungsbereiche



- Düsentypen** Strahldüsen für für hydrophiles Glas
Sprühdüsen für hydrophobes Glas



Bürsten Drehung

Für höchste Flexibilität und Effizienz bei der Reinigung und Spülung verschiedener Oberflächen und Arbeitswinkel lassen sich unsere Bürsten um 180° drehen.



Wasserdruck Ratgeber

Je mehr Düsen Sie installieren, umso besser können Sie größere Flächen reinigen. Der Wasserdruck muss allerdings ausreichen oder erhöht werden, wenn Sie mehrere Düsen verwenden möchten.

GLASREINIGUNG > WASSERFÜHRENDE STANGEN >

nLITE^{HiFlo™} > BÜRSTEN



HiFlo™ nLITE NATURHAARBÜRSTE

Superleichte wasserführende Bürste mit bester Schrubbkraft.
 – Beste Reinigungskraft, da die Borsten mit voller Länge reinigen
 – Hochwertige Wildschweinborste
 – Kurze Borsten für weniger Gewicht

| Art. Nr. | Breite | Gewicht | Düsen Pos. | Borsten | VPE |
|----------|--------|---------|------------|---------|-----|
| NLE27 | 27 cm | 280 g | 4 | Kurz | 1 |
| NLE40 | 40 cm | 360 g | 8 | Kurz | 1 |
| NLB27 | 27 cm | 295 g | 4 | Lang | 1 |
| NLB40 | 40 cm | 415 g | 8 | Lang | 1 |

i WILDSCHWEIN BORSTE

UNGER verwendet nur beste Borstenqualität – ausgewählte Borsten, die nah am Körper des Schweins lagen. Unter dem Mikroskop betrachtet sehen sie aus wie ein Fliegenbein, mit vielen Seitenhärchen, die den Schmutz über die gesamte Borstenlänge festhalten und entfernen.

Kurze Borsten: tägliche Reinigung, große Flächen
 Lange Borsten: Spezialreinigung, stark verschmutzte Flächen.

HiFlo™ nLITE WINKELBÜRSTE/SOLAR WINKELBÜRSTE

Superleichte wasserführende Bürste mit Düsenanschlüssen.

– Angewinkelter Rücken, für größere Fläche und kommt leichter in Ecken, z. B. Rahmen
 – Mehrere Düsenpositionen
 – Inkl. ein Paar Strahldüsen
 – Gelbe, ungeteilte Borsten

| Art. Nr. | Breite | Gewicht | Düsen Pos. | VPE |
|----------|--------|---------|------------|-----|
| NLR27 | 27 cm | 408 g | 4 | 1 |
| NLR40 | 40 cm | 579 g | 8 | 1 |
| NL27Y | 27 cm | 408 g | 4 | 1 |
| NL40Y | 40 cm | 579 g | 8 | 1 |
| NL60Y | 60 cm | 916 g | 12 | 1 |

HiFlo™ nLITE RECHTECKIGE BÜRSTE

Superleichte wasserführende Bürste mit Düsenanschlüssen.

– Grüne, ungeteilte Borsten, speziell für Fenster und Oberflächen
 – Mehrere Düsenpositionen
 – Inkl. ein Paar Strahldüsen

| Art. Nr. | Breite | Gewicht | Düsen Pos. | VPE |
|----------|--------|---------|------------|-----|
| NL27A | 27 cm | 314 g | 4 | 1 |
| NL40A | 40 cm | 452 g | 8 | 1 |
| NL60A | 60 cm | 850 g | 12 | 1 |



NLR27
NLR40



NLR27Y
NLR40Y
NLR60Y



NL27A
NL40A
NL60A

i



WINKELBÜRSTE

- Angewinkelter Bürstenkörper liefert größere Fläche
- Optimal für große Oberflächen oder für Rahmen und Fensterbänke



RECHTECKIGE BÜRSTE

- Flacher Bürstenkörper
- Beste Reinigungsleistung für alle Standard-Oberflächen



HiFlo™ nLITE BÜRSTENSOCKEL

Ersatzsockel, um Bürste und Winkeladapter zu verbinden.

– Kann umgedreht werden, um den Winkel der Bürste und die Anordnung der Düsen zu verändern

| Art. Nr. | VPE |
|----------|-----|
| NLBR5 | 1 |



HiFlo™ nLITE SCHLAUCH/BÜRSTE ANSCHLUSSKIT

Verbindet zwei Düsen mit der Bürste und liefert den Anschluss zum Wasserschlauch.
- 2 Schlauchstücke + 1 T-Stück

| Art. Nr. | VPE | | |
|----------|-----|--|------|
| NLHPC | 1 | | 3,61 |



HiFlo™ nLITE DÜSEN

Schnellverschlussdüsen für nLite Bürsten.

- NLBJF: Zum Aufsprühen von Wasser, generiert einen konstanten Wasserfilm
- NLBJP: Zum Spülen und Entfernen von Schmutz mit Druck
- Achtung: Je mehr Düsen, desto geringer der Wasserdruck auf der Oberfläche

| Art. Nr. | Info | VPE | |
|----------|-----------------|-------|--|
| NLBJF | 1 Set = 2 Düsen | 1 Set | |
| NLBJP | 1 Set = 2 Düsen | 1 Set | |

i DÜSENKONFIGURATIONEN

2 DÜSEN =

- Standard bei jeder Bürste
- 1 x NLBJP 1 Set Strahldüsen
- 1 x NLHPC Schlauchanschlussset

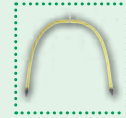

4 DÜSEN =

- zusätzlich benötigt:
- 1 Set Düsen
- 2 x NLHPC Schlauchanschlussset

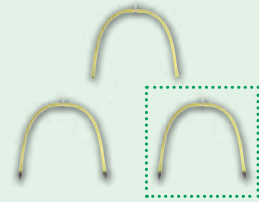

6 DÜSEN =

- zusätzlich benötigt:
- 2 Sets Düsen
- 4 x NLHPC Schlauchanschlussset

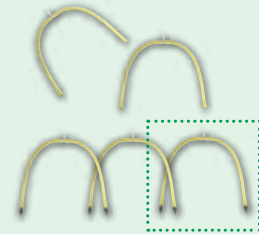

C nLITE^{HiFlo™} WINKELADAPTER

GENERELLE INFORMATION

- Längen** 20 und 30 cm / 150 cm
Material Karbon / Hybrid

Anwendung

Einfache Steckverbindung. Gewindeadapter aus nLite Stange entnehmen, Winkel einsetzen. An der Spitze des Winkels entweder einen weiteren Winkel oder am Ende den Gewindeadapter für die Bürste einstecken. Jedes Element wird durch die starken Klemmen sicher gehalten.



HiFlo™ nLITE MULTILINK WINKELADAPTER

Superleichte Karbonfaser Winkelstücke.

- Erreicht jeden Arbeitswinkel
- Hält das Gewicht auf einem Minimum
- Inkl. HiFlo™ nLite Gewindeadapter zum Aufschrauben der Bürste (NLG20 & NLG30)
- NLG15 beinhaltet einen aufschraubbaren und einstellbaren Winkeladapter

| Art. Nr. | Maß | Gewicht | Material | VPE | |
|----------|--------|---------|----------|-----|--|
| NLG20 | 20 cm | 130 g | Karbon | 1 | |
| NLG30 | 30 cm | 140 g | Karbon | 1 | |
| NLG15 | 150 cm | 390 g | Hybrid | 1 | |

GLASREINIGUNG > WASSERFÜHRENDE STANGEN > MODULARE STANGEN > CARBONTEC

A

HiFlo™ CARBONTEC WASSERFÜHRENDE STANGEN

Das modulare wasserführende Stangensystem ist auf Höhen von bis zu 15 m ausgelegt. Es besteht aus Karbon, mit Glasfaser verstärkt und ist somit extrem leicht. Qualität Made in Germany, handgeprüft und klarer Testieger.

ZAHLEICHE VORTEILE:

- Stangenelemente aus Karbonfasern sind sehr leicht und steif
- Einfache Montage, Elemente können zusammenschraubt werden
- Hochwertige und festverklebte Verbindungsstücke aus hartem eloxiertem Aluminium
- Interne Schlauchführung – schnelle Stangenverbindung
- Komfortabler Halt – rutschfeste strukturierte Oberfläche.

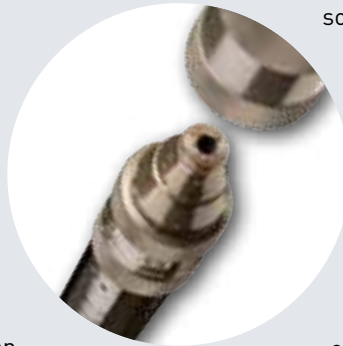

- Praktischer Wasserzufluss-Adapter mit Wasserhahn – spart Wasser.
- Kompatibel zu HiFlo™ MultiLink-Winkeladaptern sowie zu allen HiFlo™ Bürsten

WARUM MODULAR?

Mit individuellen Stangenelementen, kann die Stange genau auf die benötigte Länge zusammengebaut werden. Das vermeidet unnötiges Gewicht. Alle nicht benötigten Elemente verbleiben in der Tasche.

STANGEN INFO:

- Durchmesser: 45 mm
- 2 Längen erhältlich: 1,5 m und 0,75 m



HiFlo™ CarbonTec STANGENELEMENTE

Robuste Karbonrohre, verstärkt mit Glasfaser. Starke Schraubverbindung, innengeführter Schlauch.

- Leichte Stangenelemente aus robuster Kohlestofffaser
- Extrem robuste und langhaltbare Schraubverbindung aus speziell eloxiertem Aluminium
- Interne Schlauchführung für schnelle Verbindung

| Art. Nr. | Maß | VPE |
|----------|--------|-----|
| CT15B | 1,50 m | 1 |
| CT075 | 0,75 m | 1 |



HiFlo™ CarbonTec KIT (MODULARE STANGE)

Komplettes Kit bestehend aus Stangen und allen Zubehörteilen.

Inhalt: 10 x (oder 6 x) CT15B CarbonTec Stangenelemente 1,50 m, 1 x CT27A Bürste, 1 x FTGOA Adapter, 1 x FTMGS Winkeladapter, 1 x CTWFC Wasserzuflussadapter, 1 x CTH10 Schlauch 10 m, 1 x CTECP Gummiertes Endstück

| Art. Nr. | Maß | Elemente | VPE |
|----------|------|----------|-----|
| CTKI3 | 15 m | 10 | 1 |
| CTKI6 | 9 m | 6 | 1 |



HiFlo™ CarbonTec TRAGETASCHE

Stabile Tasche zum Transportieren eines kompletten CarbonTec Kits mit Zubehör.

- Solides Nylonmaterial
- Bequemes Tragen über die Schulter oder in der Hand
- Zusätzliche Taschen für Zubehör

| Art. Nr. | Maß (H x B x T) | VPE |
|----------|------------------|-----|
| CTBA2 | 20 x 160 x 30 cm | 1 |



HiFlo™ CarbonTec SCHLAUCH, KOMPLETT

Zur Verbindung zwischen CarbonTec Stange und Reinstwasserfilter.

- Hochdruckschlauch
- Inklusive speziellem CarbonTec Verbindungsstück und Standard Schlauchanschluss

| Art. Nr. | Länge | VPE |
|----------|-------|-----|
| CTH10 | 10 m | 1 |
| CTH25 | 25 m | 1 |

ZUBEHÖR / ERSATZTEILE



**HiFlo™ CarbonTec
WASSERZUFLUSSADAPTER**

Adapter zum Zuleiten von Wasser in die CarbonTec-Stange.

- Eloxiertes Aluminium
- Robuste Schraubverbindung
- Wasserhahn zur einfachen Wasserflussregulierung

| Art. Nr. | VPE | | |
|----------|-----|--|--|
| CTWFC | 1 | | |



**HiFlo™ CarbonTec
ENDSTÜCK**

Gummiertes Endstück für den sicheren Stand auf dem Boden.

- Eloxiertes Aluminium
- Widerstandsfähige Gummikappe, verhindert Wegrutschen der Stange

| Art. Nr. | VPE | | |
|----------|-----|--|--|
| CTECP | 1 | | |



**HiFlo™ CarbonTec
WASSERDÜSEN**



| Art. Nr. | VPE | | |
|----------|-----|--|--|
| CTBRJ | 2 | | |



**HiFlo™
SCHLAUCHVERLÄNGERUNGS SET**



| Art. Nr. | VPE | | |
|----------|-----|--|--|
| 16900 | 1 | | |



**HiFlo™ CarbonTec VERBINDUNGSSTÜCK
WASSERZUFLUSSADAPTER**



| Art. Nr. | VPE | | |
|----------|-----|--|--|
| CTHPC | 1 | | |



**HiFlo™
ERSATZ VERBINDUNGSSCHLAUCH**



| Art. Nr. | Info | VPE | |
|----------|-------------|-----|--|
| 16474 | 1 m + CTHPC | 1 | |
| 16475 | 2 m + CTHPC | 1 | |



**HiFlo™ CarbonTec
STANDARD SCHLAUCHANSCHLUSS ALU**



| Art. Nr. | VPE | | |
|----------|-----|--|--|
| CTHLC | 10 | | |



**HiFlo™ CarbonTec
O-RING**



| Art. Nr. | VPE | | |
|----------|-----|--|--|
| CTORI | 10 | | |



**HiFlo™ CarbonTec
WASSERZUFLUSSSTÜCK**



| Art. Nr. | | VPE | |
|----------|-----------------------|-----|--|
| CTWFC | komplett | 1 | |
| 14259 | Verbindung zur Stange | 1 | |
| 14260 | Wasserhahn | 1 | |
| 14261 | Schlauchanschluss | 1 | |

GLASREINIGUNG > WASSERFÜHRENDE STANGEN > TELESKOPISCH > **HiFlo™ ADVANCE**

A

HiFlo™ ADVANCE WASSERFÜHRENDE STANGENSYSTEME

ZAHLREICHE VORTEILE:

- Sicher in bis zu 20 m zu reinigen, ohne Leiter vom Boden aus
- Enorme Zeitersparnis: keine Rüstzeiten für Leiter oder Hubwagen
- Schnelles Erreichen schwer zugänglicher Stellen
- Einfache Höhenverstellung durch Klammersystem
- Doppelt so schnell wie die herkömmliche Glasreinigung, bedeutet: Halbierung der Personalkosten
- Spart Geld: weniger Miet- und Personalkosten
- Mehr Leistung in weniger Zeit

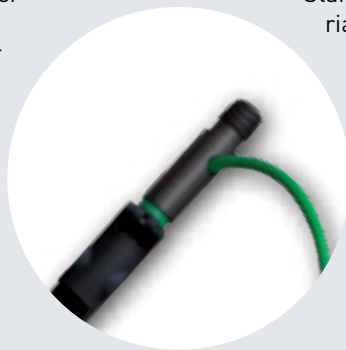

TOP AUSSTATTUNG:

- Stangenelemente aus starkem und stabilem Material. Optimale Steifigkeit
- Solide und einfach zu bedienende Klemmverbindungen – schnelle Justierung der Höhe
- Innen geführter Schlauch, inklusive Standardanschluss für Wasserfilter
- 4 m Extralänge bei ausgezogener Stange
- Ideal für hohe und schmale Gebäude
- Ultra kompatibel dank zahlreicher MultiLink Adapter und großem HiFlo™ Bürstensortiment



HiFlo™ Advance TELESKOPSTANGEN

Die HiFlo™ Advance Stangen von UNGER lassen Sie in bis zu 10,00 m Höhe sicher arbeiten und sind dabei äußerst flexibel.

- Sehr stabil und leicht durch Karbon und Glasfaser
- Resistent gegen Chemikalien
- Einhandbedienung durch stabile Klammern

HiFlo™ Advance Glasfaser

| Art. Nr. | Elemente | Gewicht | Länge | VPE |
|----------|----------|---------|--------|-----|
| FT28G | 2 | 1,1 kg | 2,80 m | 1 |
| FT40G | 3 | 1,5 kg | 4,00 m | 1 |
| FT52G | 4 | 2,0 kg | 5,20 m | 1 |
| FT70G | 5 | 3,0 kg | 7,00 m | 1 |
| FT84G | 6 | 3,6 kg | 8,40 m | 1 |

HiFlo™ Advance+ Hybrid (Glasfaser + Karbon)

| Art. Nr. | Elemente | Gewicht | Länge | VPE |
|----------|----------|---------|---------|-----|
| FT94H | 7 | 3,7 kg | 9,40 m | 1 |
| FT1XH | 8 | 4,3 kg | 10,00 m | 1 |



HiFlo™ CarbonTec TELESKOPSTANGEN

Flexible und lange Karbonfaser-Teleskopstange mit Reichweite bis zu 20 m. Komplett mit internem Schlauch und Anschlussadapter.

Kann sofort mit dem HiFlo™ MultiLink-Adaptersystem verwendet werden.

- Steif und solide. Komplett Karbonfaser
- Hohe Erreichbarkeit. Arbeiten in bis zu 20 m
- Leichte Bedienung: Einfache Höhenverstellung durch Klammern

| Art. Nr. | Elemente | Gewicht | Länge | Material | VPE |
|----------|----------|---------|---------|-------------|-----|
| FT5XC | 9 | 5,7 kg | 13,50 m | Karbonfaser | 1 |
| FT6XC | 9 | 6,6 kg | 16,00 m | Karbonfaser | 1 |
| FT7XC | 10 | 8,2 kg | 20,00 m | Karbonfaser | 1 |

HiFlo™ Advance GLASFASER

Stangenelement 1,50 m, grün

FT28G (2 Elemente, 2,80 m)
FT40G (3 Elemente, 4,00 m)
FT52G (4 Elemente, 5,20 m)

| Art. Nr. | Ø | Element | VPE |
|----------|-------|---------|-----|
| 16342 | 22 mm | 1 | 1 |
| 16343 | 26 mm | 2 | 1 |
| 16344 | 30 mm | 3 | 1 |
| 16345 | 34 mm | 4 | 1 |

Stangenelement 1,80 m, grün

FT70G (5 Elemente, 7,00 m)
FT84G (6 Elemente, 8,40 m)

| | | | |
|-------|-------|---|---|
| 16274 | 22 mm | 1 | 1 |
| 16275 | 26 mm | 2 | 1 |
| 16276 | 30 mm | 3 | 1 |
| 16277 | 34 mm | 4 | 1 |
| 16278 | 38 mm | 5 | 1 |
| 16279 | 42 mm | 6 | 1 |

HiFlo™ Advance HYBRID

Stangenelement 1,80 m, grün

FT84H (6 Elemente, 8,40 m)
FT94H (7 Elemente, 9,40 m)
FT1XH (8 Elemente, 10,00 m)

| Art. Nr. | Ø | Element | VPE |
|----------|-------|---------|-----|
| 16280 | 22 mm | 1 | 1 |
| 16281 | 26 mm | 2 | 1 |
| 16282 | 30 mm | 3 | 1 |
| 16283 | 34 mm | 4 | 1 |
| 16284 | 38 mm | 5 | 1 |
| 16285 | 42 mm | 6 | 1 |
| 16286 | 46 mm | 7 | 1 |
| 16287 | 50 mm | 8 | 1 |

Stangenelement 1,80 m, grün

FT2XH (8 Elemente, 13,50 m)

| | | | |
|-------|-------|---|---|
| 16346 | 22 mm | 1 | 1 |
| 16347 | 26 mm | 2 | 1 |
| 16348 | 30 mm | 3 | 1 |
| 16349 | 34 mm | 4 | 1 |
| 16350 | 38 mm | 5 | 1 |
| 16351 | 42 mm | 6 | 1 |
| 16352 | 46 mm | 7 | 1 |
| 16353 | 50 mm | 8 | 1 |

HiFlo™ CarbonTec TELESCOPIC

Schwarz, für FT5XC

FT5XC (9 Elemente, 13,50 m)

| Art. Nr. | Ø | Element | VPE |
|----------|-------|---------|-----|
| 16354 | 22 mm | 1 | 1 |
| 16355 | 26 mm | 2 | 1 |
| 16356 | 30 mm | 3 | 1 |
| 16357 | 34 mm | 4 | 1 |
| 16358 | 38 mm | 5 | 1 |
| 16359 | 42 mm | 6 | 1 |
| 16360 | 46 mm | 7 | 1 |
| 16361 | 50 mm | 8 | 1 |
| 16379 | 54 mm | 9 | 1 |

Schwarz, für FT6XC

FT6XC (9 Elemente, 16 m)

| | | | |
|-------|-------|---|---|
| 16289 | 22 mm | 1 | 1 |
| 16290 | 26 mm | 2 | 1 |
| 16291 | 30 mm | 3 | 1 |
| 16292 | 34 mm | 4 | 1 |
| 16293 | 38 mm | 5 | 1 |
| 16294 | 42 mm | 6 | 1 |
| 16295 | 46 mm | 7 | 1 |
| 16296 | 50 mm | 8 | 1 |
| 16297 | 54 mm | 9 | 1 |

Schwarz, für FT7XC

FT7XC (10 Elemente, 20 m)

| | | | |
|-------|-------|----|---|
| 16380 | 22 mm | 1 | 1 |
| 16381 | 26 mm | 2 | 1 |
| 16382 | 30 mm | 3 | 1 |
| 16383 | 34 mm | 4 | 1 |
| 16384 | 38 mm | 5 | 1 |
| 16385 | 42 mm | 6 | 1 |
| 16386 | 46 mm | 7 | 1 |
| 16387 | 50 mm | 8 | 1 |
| 16388 | 54 mm | 9 | 1 |
| 16389 | 58 mm | 10 | 1 |

GLASREINIGUNG > WASSERFÜHRENDE STANGEN > HiFlo™ ADVANCE ERSATZTEILE



HiFlo™ Advance HEBEL

| Art. Nr. | Maß | Element | VPE |
|----------|-------------|---------|-----|
| 16255 | Klein | 2 + 3 | 1 |
| 16260 | Mittel | 4 + 5 | 1 |
| 16265 | Groß | 6 - 9 | 1 |
| 16272 | XXL (FT7XC) | 10 | 1 |



HiFlo™ Advance RING FÜR HEBEL

| Art. Nr. | Maß | Element | VPE |
|----------|-------|---------|-----|
| 16256 | 22/26 | 2 | 1 |
| 16257 | 26/30 | 3 | 1 |
| 16261 | 30/34 | 4 | 1 |
| 16262 | 34/38 | 5 | 1 |
| 16266 | 38/42 | 6 | 1 |
| 16267 | 42/46 | 7 | 1 |
| 16268 | 46/50 | 8 | 1 |
| 16269 | 50/54 | 9 | 1 |
| 16273 | 54/58 | 10 | 1 |



HiFlo™ Advance SCHRAUBE FÜR HEBEL

| Art. Nr. | Maß | Element | VPE |
|----------|-------------|---------|-----|
| 16258 | A4 M3-26 mm | 2 + 3 | 1 |
| 16263 | A4 M4-30 mm | 4 + 5 | 1 |
| 16270 | A4 M5-32 mm | 6 - 10 | 1 |



HiFlo™ Advance MUTTER FÜR HEBEL

| Art. Nr. | Maß | Element | VPE |
|----------|-----|---------|-----|
| 16259 | M3 | 2 + 3 | 1 |
| 16264 | M4 | 4 + 5 | 1 |
| 16271 | M5 | 6 - 10 | 1 |



HiFlo™ Advance HEBELSET (JE 2)

| Art. Nr. | Maß | Element | VPE |
|----------|--------|---------|-----|
| 15728 | Klein | 2 + 3 | 1 |
| 15729 | Mittel | 4 + 5 | 1 |



HiFlo™ Advance HEBELSET (JE 3)

| Art. Nr. | Maß | Element | VPE |
|----------|------|---------|-----|
| 15730 | Groß | 6 - 10 | 1 |



HiFlo™ Advance DÜSE

| Art. Nr. | VPE |
|----------|------------------------|
| 14875 | für FTxxx Bürsten 1 |



HiFlo™ Advance T-STÜCK

| Art. Nr. | VPE |
|----------|-----|
| 14954 | 1 |



HiFlo™ Advance KLETTBAND

| Art. Nr. | VPE |
|----------|-----|
| 10790 | 1 |



HiFlo™ Advance BÜRSTENANSCHLUSS SET

2 x 11 cm Schlauchstücke + T-Stück

| Art. Nr. | VPE |
|----------|-----|
| 16221 | 1 |



HiFlo™ Advance ENDKAPPE

| Art. Nr. | Ø | Element | VPE |
|----------|-------|---------|-----|
| 15721 | 25 mm | 2 | 1 |
| 15722 | 30 mm | 3 | 1 |
| 15723 | 34 mm | 4 | 1 |
| 15724 | 38 mm | 5 | 1 |
| 15725 | 42 mm | 6 | 1 |
| 15726 | 45 mm | 7 | 1 |
| 15727 | 50 mm | 8 | 1 |
| 16240 | 54 mm | 9 | 1 |
| 16241 | 58 mm | 10 | 1 |



HiFlo™ Advance SCHLAUCH

Grün

| Art. Nr. | Maß | Für Stange | VPE |
|----------|---------------|------------|-----|
| 15438 | 1/4 x 7,02 m | FT28G | 1 |
| 15439 | 1/4 x 8,22 m | FT40G | 1 |
| 15440 | 1/4 x 9,44 m | FT52G | 1 |
| 15441 | 1/4 x 11,22 m | FT70G | 1 |
| 15442 | 1/4 x 12,66 m | FT84G/H | 1 |
| 15443 | 1/4 x 13,66 m | FT94H | 1 |
| 15437 | 1/4 x 14,22 m | FT1XH | 1 |
| 16299 | 17,50 m | FT2XH/5XC | 1 |
| 16300 | 21,00 m | FT6XC | 1 |
| 16301 | 24,00 m | FT7XC | 1 |



HiFlo™ Advance REGULIERVENTIL

| Art. Nr. | VPE |
|----------|-----|
| 15831 | 1 |

B BÜRSTEN



HiFlo™ SOLARBÜRSTE, WEICH

Optimal für die Reinigung von PV- und Solarmodulen.

- Weiche, geteilte Borsten
- Hohe Schmutzaufnahme durch geteilte Borsten
- Komplett mit Schlauchverbindung

| Art. Nr. | Größe | VPE |
|----------|-------|-----|
| FTS0Y | 27 cm | 1 |



HiFlo™ RECHTECKIGE BÜRSTE

Weiche Polyesterborste.

- Optimal für große Flächen
- Abrasiv, aufgesplissene Borsten
- Sehr solide

| Art. Nr. | Größe | Bürsten | VPE |
|----------|-------|---------|-----|
| FTS27 | 27 cm | Soft | 1 |



HiFlo™ CarbonTec BÜRSTE

Nylonbürste mit hoher Schrubbkraft.

- Spezielle Nylon-Borsten ermöglichen die Glasreinigung mit entmineralisiertem Wasser
- Erhältlich in zwei Größen

| Art. Nr. | Größe | VPE |
|----------|-------|-----|
| CT27A | 27 cm | 1 |
| CT40A | 40 cm | 1 |



HiFlo™ WINKELBÜRSTE

Polyesterborste. Große Oberfläche.

- Optimal für Flächen, Ecken und Rahmen
- Weiche und harte Borste erhältlich
- Komplett mit Schlauchverbindung

| Art. Nr. | Größe | Bürsten | VPE |
|----------|-------|---------|-----|
| FTR27 | 27 cm | Soft | 1 |
| FBR27 | 27 cm | Hard | 1 |



HiFlo™ OVALE BÜRSTE

Weiche Polyesterborste.

- Optimal für große Flächen
- Abrasiv, aufgesplissene Borsten
- Sehr solide

| Art. Nr. | Größe | Bürsten | VPE |
|----------|-------|---------|-----|
| FT027 | 27 cm | Soft | 1 |
| FT040 | 40 cm | Soft | 1 |

GLASREINIGUNG > WASSERFÜHRENDE STANGEN > HiFlo™ WINKELADAPTER



HiFlo™ MultiLink WINKELADAPTER

Aluminium Winkeladapter.

- Stark: Eloxiertes Aluminium, sichere Verbindung
- Praktisch: Bringt die Bürste immer in den richtigen Winkel zur Oberfläche
- Kompatibel: Kann mit allen MultiLinks kombiniert werden

| Art. Nr. | Größe | VPE |
|----------|-------|-----|
| FTMGS | Kurz | 1 |
| FTMGL | Lang | 1 |



HiFlo™ MultiLink VERLÄNGERUNG

Aluminium-Verlängerungsadapter.

- Stark: Eloxiertes Aluminium, sichere Verbindung
- Praktisch: Verlängert Winkeladapter auf benötigte Distanz
- Kompatibel: Kann mit allen MultiLinks kombiniert werden

| Art. Nr. | VPE |
|----------|-----|
| FTPLS | 1 |



HiFlo™ MultiLink Y-ADAPTER

Aluminium Doppeladapter.

- Spart Zeit: Bringt zwei Werkzeuge in die Höhe
- Stark: Eloxiertes Aluminium, sichere Verbindung
- Aufgesetzte Werkzeuge können in den richtigen Winkel gedreht und fixiert werden

| Art. Nr. | VPE |
|----------|-----|
| FTYAD | 1 |



HiFlo™ MultiLink ADAPTER

Kunststoffadapter. Stets der richtige Arbeitswinkel.

- Vormontiert
- Einfach zu verstellen
- Stabil

| Art. Nr. | VPE |
|----------|-----|
| FTGOS | 1 |



HiFlo™ MultiLink KONUS ADAPTER

Aluminiumadapter für klassische Reinigungswerkzeuge.

- Stark: Eloxiertes Aluminium, sichere Verbindung
- Kompatibel: Passt auf den ErgoTec® Sicherheitskonus – alle Werkzeuge können mit HiFlo™ Stangen verbunden werden
- Kompatibel: Passt an alle MultiLink Winkeladapter und die Verlängerung

| Art. Nr. | VPE |
|----------|-----|
| FTLCA | 1 |



HiFlo™ MultiLink CarbonTec ADAPTER

Aluminium Adapter, um HiFlo™ CarbonTec auf den MultiLink Durchmesser zu bringen.

- Stark: Eloxiertes Aluminium, sichere Verbindung
- Komplet: inklusive Schlauchstück
- Mit Wasserausgang

| Art. Nr. | VPE |
|----------|-----|
| FTGOA | 1 |



HiFlo™ MultiLink CarbonTec BÜRSTENADAPTER

Aluminiumadapter, um CarbonTec Bürsten mit den MultiLinks zu verbinden.

- Stark: Eloxiertes Aluminium, sichere Verbindung
- Komplet: inklusive 2 Düsen und Schläuche
- Mit den Düsen an den CarbonTec Bürsten festzuschrauben

| Art. Nr. | VPE |
|----------|-----|
| FTCBA | 1 |



HiFlo™ MONTAGESPRAY

Spray zur Schmierung, Montage/Demontage von Metallverbindungen und zur Pflege von Gewinden

- Für alle HiFlo™ Aluminium-Gewinde an Stangen und Winkeladaptern

| Art. Nr. | VPE |
|----------|-----|
| FTLUB | 1 |



HiFlo™ MultiLink ÜBERWURFMUTTER

| Art. Nr. | VPE |
|----------|-----|
| 16638 | 1 |



HiFlo™ MultiLink GEWINDEADAPTER

| Art. Nr. | VPE |
|----------|-----|
| 16961 | 1 |



**GLASREINIGUNG > REINWASSERFILTER >
HiFlo™ RO-UMKEHROSMOSEFILTER**



R030G



R030C



R060S



D

UMKEHROSMOSE-FILTER (RO)

Diese Filter entmineralisieren das Wasser unter Hochdruck im Umkehrosmose-Verfahren.

HiFlo™ RO FILTER

DER ULTIMATIVE UMKEHROSMOSE-FILTER

Der HiFlo™ RO-Filter ist perfekt für konstante Wasserproduktion, mobil oder stationär.

Einfache Bedienung: Kein Schalter, „Plug & Play“

- Automatische Pumpensteuerung mit Trockenlaufschutz
- Hoch belastbarer, korrosionsfester Edelstahlrahmen
- Festes Ausbeuteverhältnis von 60% (Reinwasser) zu 40% (Konzentrat)
- 100% Reinwasser durch nachgeschalteten Harzfilter, sofort volle Reinwasserleistung (bis zu 350 l/h möglich)
- Inkl. TDS-Meter zur Kontrolle der Wasser- und Harzqualität
- Auf praktischer Transportkarre gelagert
- ca. 50 kg Gewicht
- Keine Regelventile, die sich verstellen könnten
- RO30C: Spezieller Karbon-Vorfilter gegen Chlor im Wasser. Hält ca. 100.000 Liter bei 2 ppm Chlorgehalt

HiFlo™ RO FILTER

| Art. Nr. | Produkt | VPE |
|----------|---------------------------|-----|
| RO30G | Mobiler RO Filter | 1 |
| RO30C | Mobiler RO Filter "Chlor" | 1 |

HiFlo™ RO HOCHLEISTUNGS-FILTER

HOHE LEISTUNG FÜR DIE REINIGUNG VON GROSSEN FLÄCHEN, WIE Z. B. SOLARANLAGEN

→ **Top Funktionen wie R030G und mehr:**

- Doppelmembrane für erhöhte Wasserproduktion (über 750 l/Std.)
- Hochleistungspumpe zur Unterstützung des erhöhten Wasserflusses
- Großer Feinpartikel-Vorfilter zum Schutz beider Membranen
- Großer Karbon-Vorfilter (anstatt Harzfilter) zum Schutz der Membranen vor Chlor
- Ideal für zwei Arbeiter ohne Kapazitätsverlust oder für einen Arbeiter mit erhöhter Wasserleistung
- Perfekt für die Reinigung von PV-/Solaranlagen – mehr Wasser zum Reinigen und Spülen auf der Fläche
- Haltbarkeit des Karbonfilters: ca. 200.000 Liter bei 2 ppm Chlorgehalt

HiFlo™ RO HOCHLEISTUNGS-FILTER

| Art. Nr. | VPE |
|----------|-----|
| RO60S | 1 |

GLASREINIGUNG > REINWASSERFILTER > HiFlo™ RO FILTER > ERSATZTEILE

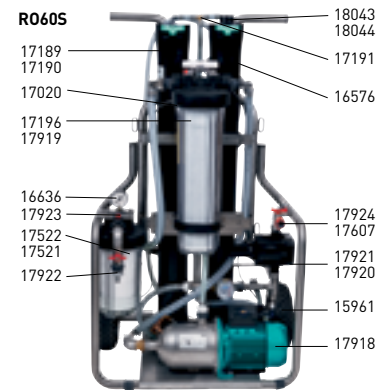
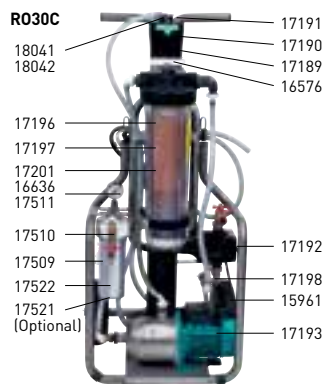
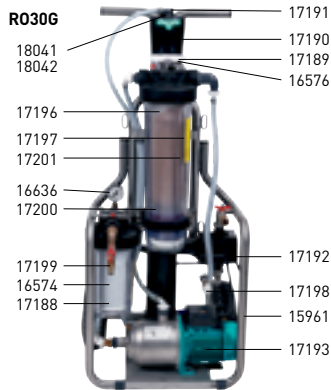

VORFILTER



| HiFlo™ VORFILTERGEHÄUSE 2,5" x 10" (RO30G) | | |
|--|---------------------------|-----|
| Art. Nr. | Info | VPE |
| 16574 | ohne Bohrung | 1 |
| 18075 | mit Bohrung und Manometer | 1 |



| HiFlo™ VORFILTEREINSATZ (RO30G) | | |
|---------------------------------|------------|-----|
| Art. Nr. | Maß | VPE |
| 17188 | 2,5" x 10" | 1 |



| HiFlo™ VORFILTER GEHÄUSE (RO30C/RO60S) | | |
|--|------------|-----|
| Art. Nr. | Maß | VPE |
| 17522 | 4,5" x 10" | 1 |



| HiFlo™ VORFILTER „CHLOR“ (RO30C) | | |
|----------------------------------|------------|-----|
| Art. Nr. | Maß | VPE |
| 17509 | 4,5" x 10" | 1 |



| HiFlo™ VORFILTEREINSATZ (RO30C) | | |
|---------------------------------|------------|-----|
| Art. Nr. | Maß | VPE |
| 17521 | 4,5" x 10" | 1 |

ACHTUNG: Filtert keinen Chlor!



| HiFlo™ VORFILTER „CHLOR“ (RO60S) | | |
|----------------------------------|-----|-----|
| Art. Nr. | Maß | VPE |
| 17919 | 20" | 1 |



| HiFlo™ DICHTUNGSRING FÜR VORFILTER (RO30G) | | |
|--|--|-----|
| Art. Nr. | | VPE |
| 15886 | | 1 |



| HiFlo™ VORFILTERSCHLÜSSEL (RO30G) | | |
|-----------------------------------|--|-----|
| Art. Nr. | | VPE |
| 16637 | | 1 |

WASSER EINGANG & AUSGANG



| HiFlo™ WASSERANSCHLUSS (RO30G/RO30C/RO60S) | | |
|--|------|-----|
| Art. Nr. | Maß | VPE |
| 14393 | 3/4" | 1 |



| HiFlo™ STANDARD SCHLAUCHANSCHLUSS (RO30G/RO30C/RO60S) | | |
|---|------|-----|
| Art. Nr. | Maß | VPE |
| 17915 | 1" | 1 |
| 17024 | 1/2" | 1 |



| HiFlo™ WASSER EINGANG - HAHN | | |
|------------------------------|-----------------------|-----|
| Art. Nr. | Position | VPE |
| 17199 | Vor Vorfilter (RO30G) | 1 |
| 17510 | Vor Vorfilter (RO30C) | 1 |



| HiFlo™ MANOMETER EINGANGSDRUCK (RO30G/RO30C/RO60S) | | |
|--|--|-----|
| Art. Nr. | | VPE |
| 16636 | | 1 |



| HiFlo™ DRUCKMESSER (RO30G) | | |
|----------------------------|----------------|-----|
| Art. Nr. | Position | VPE |
| 17200 | Nach Vorfilter | 1 |



| HiFlo™ DRUCKMESSER (RO30C) | | |
|----------------------------|----------------|-----|
| Art. Nr. | Position | VPE |
| 17511 | Nach Vorfilter | 1 |



| HiFlo™ WASSER AUSGANG (RO60S) | | |
|-------------------------------|--|-----|
| Art. Nr. | | VPE |
| 17607 | | 1 |



| HiFlo™ WASSER EINGANG (RO60S) | | |
|-------------------------------|---------------|-----|
| Art. Nr. | Position | VPE |
| 17922 | Vor Vorfilter | 1 |



| HiFlo™ WASSEREINGANGSKOMPONENTE | | |
|---------------------------------|------------------------|-----|
| Art. Nr. | Position | VPE |
| 17923 | Nach Vorfilter (RO60S) | 1 |



| HiFlo™ WASSERAUSGANGSKOMPONENTE | | |
|---------------------------------|---------|-----|
| Art. Nr. | Produkt | VPE |
| 17924 | RO60S | 1 |

PUMPE

HiFlo™ PUMPENSTEUERUNG (RO30G/RO30C)

| Art. Nr. | VPE |
|----------|-----|
| 17192 | 1 |

HiFlo™ DRUCKPUMPE

| Art. Nr. | Produkt | VPE |
|----------|-------------|-----|
| 17193 | RO30G/RO30C | 1 |
| 17918 | RO60S | 1 |

MEMBRANE

HiFlo™ MEMBRANE (RO30G/RO30C/RO60S)

| Art. Nr. | Maß | VPE |
|----------|----------------------|-----|
| 17189 | 4" x 40" (Membrane) | 1 |
| 17190 | 4" x 40" (Druckrohr) | 1 |

HiFlo™ MANOMETER ARBEITSDRUCK (RO30G/RO30C/RO60S)

| Art. Nr. | VPE |
|----------|-----|
| 17191 | 1 |

HiFlo™ MEMBRAN-DRUCKROHR ABDECKPLATTE OBEN (RO30G/RO30C)

| Art. Nr. | VPE |
|----------|-----|
| 18041 | 1 |

HiFlo™ MEMBRAN-DRUCKROHR ABDECKPLATTE UNTEN (RO30G/RO30C/RO60S)

| Art. Nr. | VPE |
|----------|-----|
| 18042 | 1 |

HiFlo™ MEMBRAN-DRUCKROHR ABDECKPLATTE OBEN, KPL. (RO60S)

| Art. Nr. | VPE |
|----------|-----|
| 18043 | 1 |

HiFlo™ MEMBRAN-DRUCKROHR ABDECKPLATTE OBEN (RO60S)

| Art. Nr. | VPE |
|----------|-----|
| 18044 | 1 |

HARZ NACHFILTER

HiFlo™ HARZFILTER/CHLORFILTER-GEHÄUSE (RO30G/RO30C/RO60S)

| Art. Nr. | Info | VPE |
|----------|--------------|-----|
| 17195 | ohne Bohrung | 1 |
| 17196 | mit Bohrung | 1 |

HiFlo™ HARZPATRONE, KLAR (RO30G/RO30C)

| Art. Nr. | Maß | VPE |
|----------|------------------|-----|
| 17197 | leer | 1 |
| 17201 | gefüllt mit Harz | 1 |

HiFlo™ FILTERSCHLÜSSEL (HARZ) (RO30G/RO30C/RO60S)

| Art. Nr. | Info | VPE |
|----------|-----------------|-----|
| 17194 | für 4,5" Kappen | 1 |

SCHLÄUCHE

HiFlo™ KAPILLARROHR (RO30G/RO30C)

| Art. Nr. | Info | VPE |
|----------|--------------------|-----|
| 17198 | Konzentrat | 1 |
| 17202 | Membrane zur Pumpe | 1 |

HiFlo™ KAPILLARROHR (RO60S)

| Art. Nr. | Info | VPE |
|----------|--------------------|-----|
| 17920 | Membrane zur Pumpe | 1 |
| 17921 | Konzentrat | |

HiFlo™ DICHTUNGSRING, SCHLAUCHVERBINDUNG

| Art. Nr. | Maß | VPE |
|----------|--------------------|-----|
| 18045 | 1" (RO60S) | 1 |
| 18074 | 3/4" (RO30G/RO30C) | 1 |

ZUBEHÖR

HiFlo™ RO-MEMBRAN PFLEGEMITTEL (RO30G/RO30C/RO60S)

| Art. Nr. | Inhalt | VPE |
|----------|--------|-----|
| 15436 | 1 l | 1 |

HiFlo™ SAUGROHR FÜR MEMBRAN-PFLEGEMITTEL (RO30G/RO30C)

| Art. Nr. | VPE |
|----------|-----|
| 17605 | 1 |

HiFlo™ DI TDS-MONITOR (RO30G/RO30C/RO60S)

| Art. Nr. | Typ | VPE |
|----------|------|-----|
| 16576 | DM-2 | 1 |

HiFlo™ DOPPELGEWINDE (RO30G, RO30C/RO60S)

| Art. Nr. | Maß | VPE |
|----------|------|-----|
| 18164 | 3/4" | 1 |

HiFlo™ ERSATZRAD (RO30G/RO30C/RO60S)

| Art. Nr. | VPE |
|----------|-----|
| 15961 | 2 |

HiFlo™ CHLOR-TESTSTREIFEN (RO30C)

| Art. Nr. | Inhalt | VPE |
|----------|-------------|-----|
| 17512 | 50 Streifen | 1 |

HiFlo™ ENDSTOPFEN FÜR SACKKARRENGRIFF (RO30G/RO30C/RO60S)

| Art. Nr. | VPE |
|----------|-----|
| 15731 | 1 |

GLASREINIGUNG > REINWASSERFILTER > HiFlo™ DI FILTER

DI
FILTER



DI400

DI800

D

DEIONISIERUNGSFILTER (DI)

Diese Filter verwenden Ionentauscher Harz, welches ionisierte Salze und Mineralien vom Wasser trennt. Dabei wird 100 % reines Wasser produziert.

HiFlo™ DI FILTER

DER ULTIMATIVE HARZFILTER FÜR GRÖßERE REINIGUNGS-AUFGABEN

Der UNGER Harzfilter produziert sofort 100 % reines Wasser. Optimal für den mobilen und schnellen Einsatz.

- Das Wasser wird in einem chemischen Prozess aufbereitet und entsalzt. Somit ist Glasreinigung ohne weitere Mittel nur mit einer Wasserstange und einer Bürste möglich.
- Zwei Flaschengrößen erhältlich: 25 l, 50 l
 - Wasserproduktion (bei Wasserhärte von 10° dH – 180 ppm):
 - 25 Literflasche = 4.000 Liter
 - 50 Literflasche = 8.000 Liter
 - Produziert 100 % reines Wasser (<10µS/cm)
 - Inklusive Feinfilter, zum Vorfiltrern des Wassers
 - Sofort vor Ort einsetzbar
 - Auf praktischer Transportkarre mit großen Gummirollen und Kippsicherung gelagert
 - Benötigt keinen Strom
 - Standard Gartenschlauchanschluss

HiFlo™ DI FILTER

| Art. Nr. | Inhalt (Harz) | Kapazität* | VPE |
|----------|---------------|------------|-----|
| DI400 | 25 l | 4000 l | 1 |
| DI800 | 50 l | 8000 l | 1 |

* bei 180 ppm

HiFlo™ DI140-FILTER

DAS PERFEKTE EINSTIEGSSYSTEM FÜR KLEINERE REINIGUNGSAUFGABEN.

- Einfache Handhabung: Schläuche anstecken, Wasserzufuhr öffnen, fertig
- Kein Strom
- Sofort 100 % reines Wasser
- TDS-Meter zum Anzeigen der Wasserqualität
- Auswechselbare Harzpatronen – einfach abschrauben
- Jede Patrone beinhaltet 4,5 Liter Harz (9 l gesamt)
- Produziert ca. 1.400l Reinwasser bei 10°dH (180ppm) (ca. 100 l / Stunde)
- Standard Messing 3/4" Schlauchanschluss



HiFlo™ DI140-FILTER

| Art. Nr. | Inhalt (Harz) | Kapazität* | VPE |
|----------|---------------|------------|-----|
| DI140 | 2 x 4,5 l | 1440 l | 1 |

* bei 180 ppm



MISCHBETHARZ

Mischbett-Neuharz mit hoher Kapazität.

- Erzeugt sofort 100% reines Wasser für streifenfreie Glasreinigung
- Ideal für **UNGER** HiFlo™ DI-Filter
- Bestehend aus einer Mischung eines Gels, Typ I starker, basischer Anionenaustauscher und einem Gel starkes Säure-Kationharz für die direkte Entmineralisierung von Wasser. 40% Kation, 60% Anion. pH-Bereich 0-14.

| Art. Nr. | Produkt | VPE |
|----------|----------------|-----|
| DIB25 | Sack 25 Liter | 1 |
| DIP25 | Eimer 25 Liter | 1 |

HiFlo™ DI100-FILTER

EINFACHES, HANDLICHES & PREISWERTES EINSTIEGSSYSTEM.

- Neues Wasserverteilungssystem: 30 % mehr Reinwasserertrag, effektivere Ausnutzung des Harzes als bei anderen Flaschen
- Einfache Anwendung: Nur Schläuche anschließen
- Kein Strom benötigt
- Sofort 100 % Reinwasserproduktion
- Leichte Flasche, kann getragen werden
- Inhalt: 4,7 Liter Ionentauscher Harz
- Produziert ca. 1.000 l Reinwasser (bei 10°dH/180 ppm)
- Standard 3/4" Schlauchanschlüsse
- Einfacher Harzwechsel
- Zubehör: Spezial-Trichter. Der schnellste Weg Harz zu wechseln



HiFlo™ DI100 FILTER

| Art. Nr. | Inhalt (Harz) | Kapazität* | VPE |
|----------|---------------|------------|-----|
| DI100 | 4,7 l | 1000 l | 1 |

* bei 180 ppm



TRICHTER FÜR HARZWECHSEL

| Art. Nr. | VPE |
|----------|-----|
| PWFUN | 1 |

i



WASSERVERTEILUNGSSYSTEM

Spezielle Konstruktion, die das Wasser durch die gesamte Flasche transportiert. Somit wird das Harz optimal genutzt = 30 % mehr Reinwasserertrag als bei anderen Flaschen.

GLASREINIGUNG > REINWASSERFILTER > HiFlo™ DI FILTER > ERSATZTEILE

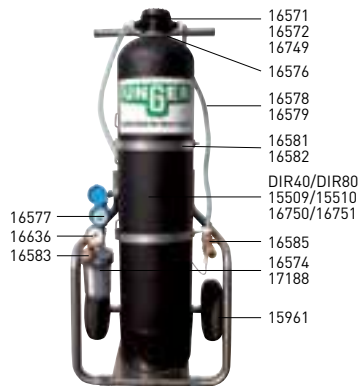

HiFlo™ DI400/DI800



HiFlo™ VORFILTERGEHÄUSE

| Art. Nr. | Maß | VPE |
|----------|---------------------------------------|-----|
| 16574 | 2,5" x 10" | 1 |
| 18075 | 2,5" x 10" mit Bohrung & Manometer | 1 |



HiFlo™ VORFILTER EINSATZ 80 µm

| Art. Nr. | VPE |
|----------|-----|
| 16575 | 1 |



HiFlo™ DICHTUNGSRING VORFILTERGEHÄUSE

| Art. Nr. | VPE |
|----------|-----|
| 15886 | 1 |



HiFlo™ WASSERANSCHLUSS, MÄNNLICH

| Art. Nr. | Maß | VPE |
|----------|------|-----|
| 17024 | 1/2" | 1 |



HiFlo™ WASSERANSCHLUSS, WEIBLICH

| Art. Nr. | Maß | VPE |
|----------|------|-----|
| 14393 | 3/4" | 1 |



HiFlo™ WASSER EIN-KOMPONENTEN

| Art. Nr. | VPE |
|----------|-----|
| 16583 | 1 |



HiFlo™ WASSER AUS-KOMPONENTEN

| Art. Nr. | VPE |
|----------|-----|
| 16585 | 1 |



HiFlo™ DI SCHLAUCH MIT ANSCHLÜSSEN

| Art. Nr. | Produkt | VPE |
|----------|---------|-----|
| 16578 | DI400 | 1 |
| 16579 | DI800 | 1 |



HiFlo™ DI SPANNBAND FÜR DIE FLASCHE

| Art. Nr. | Produkt | VPE |
|----------|---------|-----|
| 16581 | DI400 | 1 |
| 16582 | DI800 | 1 |



HiFlo™ ERSATZFLASCHE

| Art. Nr. | Inhalt | Info | VPE |
|----------|--------|--|-----|
| 15509 | 25 l | leere Flasche, ohne Zubehör DI400 | 1 |
| DIR40 | 25 l | komplett mit Harz & Verschluss DI400 | 1 |
| 15510 | 50 l | leere Flasche, ohne Zubehör DI800 | 1 |
| DIR80 | 50 l | DI800 – komplett mit Harz & Verschluss DI800 | 1 |



HiFlo™ FLASCHENKOPF

| Art. Nr. | Maß | Info | VPE |
|----------|------|--------------|-----|
| 16571 | 3/4" | ohne Zubehör | 1 |



HiFlo™ DICHTUNGSRING FLASCHENKOPF

| Art. Nr. | VPE |
|----------|-----|
| 16572 | 1 |



HiFlo™ DI TDS-MONITOR

| Art. Nr. | Type | VPE |
|----------|------|-----|
| 16576 | DM-2 | 1 |



HiFlo™ DI DÜSENSTAB

| Art. Nr. | Produkt | VPE |
|----------|---------|-----|
| 16750 | DI400 | 1 |
| 16751 | DI800 | 1 |



HiFlo™ WASSERZÄHLER

| Art. Nr. | Maß | VPE |
|----------|------|-----|
| 16577 | 1/2" | 1 |



HiFlo™ DI TRANSPORTSTOPFEN

| Art. Nr. | VPE |
|----------|-----|
| 16749 | 1 |



HiFlo™ ELEKTRODE EINGANGSBAUGRUPPE

| Art. Nr. | VPE |
|----------|-----|
| 16584 | 1 |



HiFlo™ DI LEITWERTELEKTRODE AUSGANGSBAUGRUPPE

| Art. Nr. | VPE |
|----------|-----|
| 16586 | 1 |



HiFlo™ DI PROBENVENTIL

| Art. Nr. | VPE |
|----------|-----|
| 16573 | 1 |



HiFlo™ ERSATZRAD

| Art. Nr. | VPE |
|----------|-----|
| 15961 | 2 |

HiFlo™ DI140

| HiFlo™ FILTERGEHÄUSE | | | |
|----------------------|---------------------------------|-----|--|
| Art. Nr. | Info | VPE | |
| 17019 | blau, leer, ohne Bohrung | 1 | |
| 18076 | blau, leer, mit Bohrung | 1 | |
| 17195 | transparent, leer, ohne Bohrung | 1 | |

| HiFlo™ DICHTUNGSRING FILTERGEHÄUSE | | | |
|------------------------------------|--|-----|--|
| Art. Nr. | | VPE | |
| 17020 | | 1 | |

| HiFlo™ HARZKARTUSCHE | | | |
|----------------------|---------|--------|--|
| Art. Nr. | Inhalt | VPE | |
| 16214 | leer | 1 | |
| DIC22 | gefüllt | 1 Paar | |

| HiFlo™ DICHTUNG FÜR KARTUSCHE | | | |
|-------------------------------|--|-----|--|
| Art. Nr. | | VPE | |
| 17079 | | 1 | |

| HiFlo™ SCHAUMSTOFF FÜR KARTUSCHE | | | |
|----------------------------------|--|-----|--|
| Art. Nr. | | VPE | |
| 17080 | | 1 | |

| HiFlo™ FILTERSCHLÜSSEL (HARZ) (R030G/R030C/R060S) | | | |
|---|-----------------|-----|--|
| Art. Nr. | Info | VPE | |
| 17194 | für 4,5" Kappen | 1 | |

| HiFlo™ TDS-MONITOR | | | |
|--------------------|--|-----|--|
| Art. Nr. | | VPE | |
| 17021 | | 1 | |

| HiFlo™ EINGANGSBAUGRUPPE | | | |
|--------------------------|--|-----|--|
| Art. Nr. | | VPE | |
| 17022 | | 1 | |

| HiFlo™ WASSERANSCHLUSS, MÄNNLICH | | | |
|----------------------------------|------|-----|--|
| Art. Nr. | Maß | VPE | |
| 17024 | 1/2" | 1 | |

| HiFlo™ WASSERANSCHLUSS, WEIBLICH | | | |
|----------------------------------|------|-----|--|
| Art. Nr. | Maß | VPE | |
| 14393 | 3/4" | 1 | |

| HiFlo™ BEFESTIGUNGSSCHRAUBENSET | | | |
|---------------------------------|--|-----|--|
| Art. Nr. | | VPE | |
| 17028 | | 1 | |

| HiFlo™ ERSATZRAD | | | |
|------------------|--|-----|--|
| Art. Nr. | | VPE | |
| 17203 | | 2 | |

GLASREINIGUNG > REINWASSERFILTER > HiFlo™ DI FILTER > ERSATZTEILE

HiFlo™ DI100



HiFlo™ STOPFEN FÜR INNENROHR

| Art. Nr. | VPE |
|----------|-----|
| 12346 | 1 |



HiFlo™ DRUCKTANK

| Art. Nr. | Material | VPE |
|----------|--------------|-----|
| 17413 | Polypropylen | 1 |



HiFlo™ FLASCHENKOPF KPL.

| Art. Nr. | VPE |
|----------|-----|
| 17414 | 1 |



HiFlo™ DICHTUNG FÜR STÖPSEL

| Art. Nr. | VPE |
|----------|-----|
| 17417 | 1 |



HiFlo™ ROHRADAPTER (FLASCHENKOPF)

| Art. Nr. | VPE |
|----------|-----|
| 17418 | 1 |



HiFlo™ DICHTUNGSSTÖPSEL

| Art. Nr. | VPE |
|----------|-----|
| 17419 | 1 |



HiFlo™ SICHERUNGSClip

| Art. Nr. | VPE |
|----------|-----|
| 17420 | 1 |



HiFlo™ SCHLAUCHANSCHLUSS MÄNNLICH

| Art. Nr. | Maß | VPE |
|----------|------|-----|
| 17421 | 3/4" | 1 |



HiFlo™ SCHLAUCHANSCHLUSS WEIBLICH

| Art. Nr. | Maß | VPE |
|----------|------|-----|
| 17422 | 3/4" | 1 |





HiFlo™ SCHLAUCHWAGEN

Den Schlauch immer unter Kontrolle.

- Stabile Aluminiumkonstruktion
- Einfach zu bedienen und aufzubauen
- Sicherer Stand, einfach zu bewegen
- Komfortable Kurbel
- Standard-Schlauchanschlüsse

| Art. Nr. | VPE |
|----------|-----|
| PHR40 | 1 |



PH50Y



PH80Y

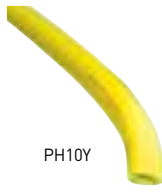

PH10Y

HiFlo™ SCHLAUCH SETS

PH50Y

- 1 x Männchen-Adapter für Schlauchwagen
- 2 x Weibchen-Adapter für Stange

PH80Y

- 1 x Männchen-Adapter für Schlauchwagen
- 1 x Weibchen-Adapter für Stange

PH10Y

- 1 x Männchen-Adapter für Schlauchwagen
- 1 x Weibchen-Adapter für Stange

| Art. Nr. | Maß | Ø | VPE |
|----------|-------|-------|-----|
| PH50Y | 50 m | 13 mm | 1 |
| PH80Y | 80 m | 9 mm | 1 |
| PH10Y | 100 m | 5 mm | 1 |



HiFlo™ SEIFENDOSIERER

Die professionelle Lösung gegen intensiven Schmutz.

- Passt an jeden Reinwasserfilter
- Einfach mit einem Gurt zu befestigen
- Kein Strom benötigt, wasserangetriebene Pumpe
- Beimischungsverhältnis: 0,3% bis 2%
- Wasserdruck: 0,2 – 8 bar
- Durchflussrate: 20 – 2.500 l/h
- Größe: 56 x 18,5 cm
- Gewicht: 1,8 kg
- Standard Anschluss 3/4"
- Inkl. Anschluss- und Befestigungskit

| Art. Nr. | VPE |
|----------|-----|
| HCD25 | 1 |

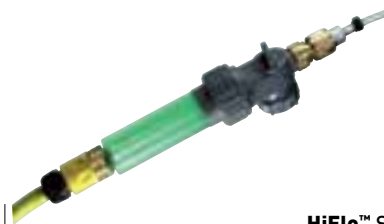

HiFlo™ SEIFENDOSIERER

Die praktische Lösung für stark verschmutzte Scheiben.

- Beimischung von Seife zum Reinwasser
- Einfacher Anschluss an Standard-Gartenschlauch
- Leichtes Befüllen

| Art. Nr. | VPE |
|----------|-----|
| HCDEU | 1 |



HiFlo™ TDS-METER

Für alle RO- und DI-Filter.

- Misst den Mineraliengehalt des Wassers
- Mit Batterie
- Schutzkappe
- Inkl. Clip und Schutztasche

| Art. Nr. | VPE |
|----------|-----|
| ROTDS | 1 |

GLASREINIGUNG > KLASSISCHE GLASREINIGUNG



Alle **UNGER** Produkte werden den hohen Anforderungen der professionellen Glasreinigung gerecht.

Innovation und Ergonomie stehen stets im Vordergrund unserer Forschung und Produktentwicklung, um Profis ein schnelleres, effizienteres und sicheres Arbeiten zu ermöglichen.

Wir bieten Ihnen ein breites Sortiment an traditionellen Handwerkzeugen und Zubehör für den täglichen Dauereinsatz.

Vom Einwascher und Fensterwischer bis zu den neuesten Mikrofaserpads für die Innenreinigung – für jede Herausforderung die ideale Lösung. Alle Werkzeuge passen auf Teleskopstangen und ermöglichen somit ein sicheres Arbeiten vom Boden aus in bis zu 10 m Höhe.

Das **ErgoTec®** Sicherheitskonussymbol markiert alle Werkzeuge, die auf der Stange sicher einrasten und somit nicht herabfallen oder sich verdrehen können.



PREMIUM

Bestes Produkt dieser Linie mit vielen Exترفunktionen.



BEST

Top Produkt mit überragender Ausstattung.



BETTER

Standard Version.



GOOD

Basis Version. Gutes Preis-/Leistungsverhältnis.

FESTE VERBINDUNG



AUFSTECKEN / AUFSCHRAUBEN

Diese Werkzeuge werden auf den **UNGER**-Konus aufgesteckt. Durch die speziellen Rippen am Konus werden die Werkzeuge sicher fixiert. Einige Werkzeuge werden auf das Acme-Gewinde des **UNGER**-Konus geschraubt. Somit sitzen sie sicher und fest. Schwer erreichbare Bereiche können einfach gereinigt werden.



EINRASTEN

Alle Werkzeuge mit einem Langloch im Griff und der Aufschrift „LOCK“ rasten sicher in den **ErgoTec®** Sicherheitskonus ein. Kein Verdrehen oder Herabfallen während der Arbeit möglich. Der **ErgoTec®** Sicherheitskonus ist standardmäßig auf allen **OptiLoc™** und **TelePlus™** Stangen montiert.

Professionelle Glasreinigung



FENSTERWISCHER



S. 41

UNGER Fensterwischer besitzen komfortable Griffe, hochwertiges Gummi und spezielle Verschlussmechanismen um Wischergummi und Schiene schnell zu wechseln.

NINJA, **ERGOtec**®, **ERGOtec**® SwivelLoc, **S**, **PRO**, **VISAVERSA**, **GC**, **UNITEC**, **UNITEC** Light



EINWASCHER



S. 46

UNGER Einwascherbezüge sind in verschiedenen Materialien mit unterschiedlichen Reinigungseigenschaften erhältlich. Die Trägerteile gibt es in diversen Größen und Materialien.

NINJA, **ERGOtec**®, **ALU**, **SWIVEL**, **UNITEC**, **MICROSTRIP**™, **MONSOON**, **ORIGINAL**, **PAD**, **KLETT**



INNENREINIGUNGSSYSTEM



S. 50

Einfach anzuwendendes, einstufiges System. Ideal für die tägliche Reinigung als auch zum polieren von Glas und Spiegeln. Perfekt für Anwender ohne Glasreinigungsausbildung.



TELESKOPSTANGEN



S. 52

Leichte und stabile Aluminium Teleskopstangen in verschiedenen Längen. Sicheres Arbeiten vom Boden aus in bis zu 10 m Höhe ohne Leiter.



SCHABER



S. 56

Schaber von **UNGER** sind perfekt, um grobe Verschmutzung zu entfernen wie Klebereste, Farbspritzer, Vogelkot etc. Erhältlich in verschiedenen Designs und Klingenbreiten – perfekt für jede Anforderung und jedes Budget.



ZUBEHÖR



S. 58

Umfangreiches Zubehör vervollständigt den Bedarf eines professionellen Glasreinigers. Von Kälteschutzhandschuhen, Gürteln und Taschen bis hin zu Seife und diversen Tüchern bietet **UNGER** ein vollständiges Sortiment.



ErgoTec® NINJA WISCHER

Macht schwierige Aufgaben leichter!



Clips



T6 Alu



1.



2.

Premium Wischer mit vielfältigen Funktionen, u.a. ergonomischer, schwenkbarer Griff, Sicherheitsmechanismus für die Schiene, extra stabile und lange Aluminiumschiene mit speziellem Clip zur Gummibefestigung.

ErgoTec® NINJA EINWASCHER

Der Hochleistungsbezug!



2 x



Alu



Premium Einwascher mit Hochleistungsbezug und multifunktionalem Trägerteil. Bezug und Träger sind auch einzeln in verschiedenen Größen bis zu 75 cm erhältlich.

ErgoTec® NINJA BUCKET ON A BELT



2 x



1 x



1 x



Immer die wichtigsten Werkzeuge zur Hand. Schnellverschluss Clip für schnelle Montage am Gürtel. Trägt 2 Wischer, 1 Einwascher und 1 Schaber.

ErgoTec® NINJA MIKROFASERTUCH

Das Hochleistungs-Mikrofaser-tuch



4 x Schrubbecken



Premium Mikrofaser-tuch. Sehr dickes Material für überragende Wasseraufnahme. 4 Schrubbecken gegen starken Schmutz. Diese Ecken dienen auch dazu, das Tuch mit einer Stange in die Höhe zu bringen. In 3 Größen erhältlich.

GLASREINIGUNG > KLASSISCHE GLASREINIGUNG

FENSTERWISCHER



PRODUKTÜBERSICHT

Die **UNGER** Wischerlinie enthält verschiedene Qualitäts- und Ausstattungsstufen. Diese Tabelle gibt Ihnen eine Übersicht, um den richtigen Wischer für Ihre Aufgabe auszuwählen.

| | QUALITÄT | GRIFF | | SCHWENK-KOPF | SCHIENE | | | GUMMI* | | | | |
|---|----------|---|---|--|--|--------------------|--------------|--------------|------|------|-------------------------------------|-------|
| | | Material | Passt auf Sicherheitskonus | Spannungseinstellung | Befestigung | Größen | Material | Typ | Soft | Hard | Befestigung | |
|  NINJA ErgoTec | *** | Zweikomponenten (Kunststoff/Gummieinsatz) |  | Metallschraube, benötigt Münze oder Schraubenzieher | TriLoc Clip, Drücken & Loslassen | 25 – 105 cm | T6 Aluminium | formgepresst | ✓ | - | seitliche Clips an Ninja-Schiene | S. 42 |
|  ERGOtec® | *** | Zweikomponenten (Kunststoff/Gummieinsatz) |  | - | S-Feder: Drücken & Loslassen | 25 – 55 cm | Edelstahl | formgepresst | ✓ | ✓ | Druck durch S-Feder | S. 43 |
|  ERGOtec® SwivelLoc | *** | Zweikomponenten (Kunststoff/Gummieinsatz) |  | Kunststoffschraube, 0° Position per Knopfdruck fixierbar | 0°: geschraubte Platte, 30° S-Feder | nur Griff 0° / 30° | Edelstahl | nur Griff | - | - | 0°: geschraubte Platte, 30° S-Feder | S. 43 |
|  S | ** | Metall + Gummiüberzug |  | - | S-Feder: Drücken & Loslassen | 25 – 55 cm | Edelstahl | formgepresst | ✓ | ✓ | Druck durch S-Feder | S. 43 |
|  PRO | ** | Metall + Gummiüberzug |  | - | Pro-Clip: Einfach zu öffnen | 25 – 55 cm | Edelstahl | formgepresst | ✓ | ✓ | Halt durch Clip & Platte | S. 43 |
|  VISA-VERSA | ** | Kunststoff mit Fingerrillen |  | - | S-Feder: Drücken & Loslassen | 25 – 45 cm | Edelstahl | formgepresst | ✓ | ✓ | Druck durch S-Feder | S. 43 |
|  GC | * | Messing |  | - | Geschraubte Platte, benötigt Schraubenzieher | 25 – 55 cm | Messing | extrudiert | ✓ | - | Geschraubte Platte | S. 45 |
|  UNITEc | * | Metall |  | - | Feststellschraube | 25 – 55 cm | Edelstahl | extrudiert | ✓ | - | Drehknopf | S. 45 |
|  UNITEc Light | * | Kunststoff |  | - | Führungsschiene im Griff | 30 cm | Aluminium | extrudiert | ✓ | - | Fest in Schiene | S. 45 |

* Soft und Hard Gummi können beliebig ausgetauscht werden und sind auch separat erhältlich.



EINKAUFSRATGEBER Treffen Sie folgende 5 Entscheidungen:

- 1. QUALITÄT:** Wie lange planen Sie zu arbeiten, wie groß ist die Fläche, wie viel Ausstattung benötigen Sie?
- 2. GRIFF:** Was ist Ihnen wichtig? Gewicht, Ausstattung, Ergonomie?
- 3. SCHWENKKOPF:** Müssen Sie schwer erreichbare Stellen reinigen? Arbeiten Sie mit Teleskopstangen?
- 4. SCHIENE:** Wie groß ist die Oberfläche, wie wichtig ist ein schneller Schienenwechsel?
- 5. GUMMI:** Weiches oder hartes Gummi? Professionelle Qualität oder reicht eine einfache?



Dieses Werkzeug rastet sicher auf dem ErgoTec® Sicherheitskonus ein.



Dieses Werkzeug passt auf alle **UNGER**-Stangen, aber ohne Sicherheitsmechanismus.

GLASREINIGUNG > KLASSISCHE GLASREINIGUNG > FENSTERWISCHER

ERGOtec® NINJA



ErgoTec® NINJA FENSTERWISCHER



- Komplett mit Ninja-Schiene und Soft-Gummi.**
- Ergonomischer Griff
 - Extrudierte HighTech-T6-Aluminium Schiene
 - Professionelles Soft-Gummi

| Art. Nr. | Maß | Gummi | VPE |
|----------|-------|-------|-----|
| EN300 | 30 cm | Soft | 5 |
| EN350 | 35 cm | Soft | 5 |
| EN450 | 45 cm | Soft | 5 |

ErgoTec® NINJA ALU-SCHIENE



- Komplett mit Soft-Gummi und SmartClip Endkappen.**
- Extrudiertes High-Tech-T6 Aluminium
 - Effektiv: Perfekte Andruckverteilung
 - Schnell: Einfacher Schienenwechsel

| Art. Nr. | Maß | Gummi | VPE |
|----------|--------|-------|-----|
| AC200 | 20 cm | Soft | 5 |
| AC250 | 25 cm | Soft | 5 |
| AC300 | 30 cm | Soft | 5 |
| AC350 | 35 cm | Soft | 5 |
| AC400 | 40 cm | Soft | 5 |
| AC450 | 45 cm | Soft | 5 |
| AC500 | 50 cm | Soft | 5 |
| AC550 | 55 cm | Soft | 5 |
| AC600 | 60 cm | Soft | 5 |
| AC650 | 65 cm | Soft | 5 |
| AC750 | 75 cm | Soft | 5 |
| AC920 | 92 cm | Soft | 5 |
| AC105 | 105 cm | Soft | 5 |



ErgoTec® NINJA CLIPS



| Art. Nr. | VPE |
|----------|--------|
| PPLUG | 5 Sets |



ErgoTec® NINJA GRIFF



- Ergonomisch: 2 Komponentengriff
- Abwinkelbar: Perfekt für Stangenarbeit
- Sicher: TriLoc für sicheren Schienenhalt

| Art. Nr. | VPE |
|----------|-----|
| EN000 | 5 |

i GUMMI INFO



SOFT

- Shore-Härte: 53 ± 2
- Ideal für kältere Temperaturen
- Passt sich unebenen Flächen besser an

HARD

- Shore-Härte: 60 ± 2
- Ideal für wärmere Temperaturen
- Ideal für große, glatte Oberflächen

ErgoTec® FENSTERWISCHER
 50 JAHRE JUBILÄUMSEDITION

S. 2

ErgoTec® SWIVEL LOC

Schwenkbarer Wischerkopf, frei einstellbar und fixierbar.
S-Schiene und Gummis einzeln erhältlich.

- Angenehm: Griff 2,5 cm länger für große Hände
- Schnell: Einfaches Wechseln von Gummi und S-Schiene
- Sicher: Kein Verdrehen und Herabfallen (Sicherheitskonus)

| Art. Nr. | Version | VPE |
|----------|---------|-----|
| LS000 | 0° | 5 |
| LA000 | 30° | 5 |

ErgoTec® WISCHER

Ergonomischer Griff aus zwei Komponenten.
Komplett mit S-Schiene. Weiches Gummi.

- Angenehm: Optimal in der Hand, weniger Verletzungen
- Schnell: Einfaches Wechseln von Gummi und Schiene
- Sicher: Kein Verdrehen und Herabfallen (Sicherheitskonus)

| Art. Nr. | Maß | Gummi | VPE |
|----------|---------|----------|-----|
| ES250 | 25 cm | Soft | 10 |
| ES350 | 35 cm | Soft | 10 |
| ES450 | 45 cm | Soft | 10 |
| ES550 | 55 cm | Soft | 10 |
| ES25H | 25 cm | Hard | 10 |
| ES35H | 35 cm | Hard | 10 |
| ES45H | 45 cm | Hard | 10 |
| ES55H | 55 cm | Hard | 10 |
| ETG00 | | Griff | 10 |
| ETX00 | +2,5 cm | Griff XL | 10 |

S WISCHER

Edelstahlwischer mit Gummiüberzug.
Komplett mit S-Schiene.

- Angenehm: Griff ergonomisch geformt
- Schnell: S-Feder, schneller Schienenwechsel
- Praktisch: Passt auf Teleskopstange

| Art. Nr. | Maß | Gummi | VPE |
|----------|-------|-------|-----|
| SE250 | 25 cm | Soft | 10 |
| SE350 | 35 cm | Soft | 10 |
| SE450 | 45 cm | Soft | 10 |
| SE25H | 25 cm | Hard | 10 |
| SE35H | 35 cm | Hard | 10 |
| SE45H | 45 cm | Hard | 10 |
| SG000 | | Griff | 10 |

VisaVersa®

Wischer und Einwascher in einem. Komplett mit S-Schiene, Original-Bezug, Gummi.

- Praktisch: Schnelles Arbeiten, kein Wechsel nötig
- Sicher: Rastet ein, kein Verdrehen, kein Herabfallen
- Schnell: Perfekt geeignet für die Teleskopstange

| Art. Nr. | Maß | Gummi | VPE |
|----------|-------|-------|-----|
| VP250 | 25 cm | Soft | 10 |
| VP350 | 35 cm | Soft | 10 |
| VP450 | 45 cm | Soft | 10 |

Pro WISCHER

Edelstahlwischer mit Gummiüberzug.
Komplett mit S-Schiene.

- Angenehm: Griff ergonomisch geformt
- Einfach: Clip-Verschluss, schneller Schienenwechsel
- Praktisch: Passt auf Teleskopstange

| Art. Nr. | Maß | Gummi | VPE |
|----------|-------|-------|-----|
| PR250 | 25 cm | Soft | 10 |
| PR350 | 30 cm | Soft | 10 |
| PR450 | 45 cm | Soft | 10 |
| PR000 | | Griff | 10 |

GLASREINIGUNG > KLASSISCHE GLASREINIGUNG > FENSTERWISCHER



Pro WISCHERGUMMI-BOX

25 Gummis in Aufbewahrungsbox.

- Praktisch: Schützt vor Schmutz und Knicken
- Professionell: Hält Ordnung
- Qualität: Gummi in Profiqualität, Box aus robustem Kunststoff

| Art. Nr. | Maß | Gummi | VPE |
|----------|-------|-------|-----|
| RP300 | 30 cm | Soft | 25 |
| RP350 | 35 cm | Soft | 25 |
| RP450 | 45 cm | Soft | 25 |
| RP35H | 35 cm | Hard | 25 |
| RP45H | 45 cm | Hard | 25 |



Pro WISCHERGUMMI

10 Gummis in Tüte. Professionelle Qualität, lange haltbar.

- Effektiv: Gründliches Abziehen durch scharfe Kanten
- Schnell: Gleitet leicht und schnell bei großen Flächen

| Art. Nr. Soft | Art. Nr. Hard | Maß | VPE |
|---------------|---------------|--------|-----|
| RR200 | RR20H | 20 cm | 10 |
| RR250 | RR25H | 25 cm | 10 |
| RR300 | RR30H | 30 cm | 10 |
| RR350 | RR35H | 35 cm | 10 |
| RR400 | RR40H | 40 cm | 10 |
| RR450 | RR45H | 45 cm | 10 |
| RR500 | RR50H | 50 cm | 10 |
| RR550 | RR55H | 55 cm | 10 |
| RR600 | RR60H | 60 cm | 10 |
| RR650 | RR65H | 65 cm | 10 |
| RR750 | RR75H | 75 cm | 10 |
| RR920 | RR92H | 92 cm | 10 |
| RR990 | RR99H | 106 cm | 10 |

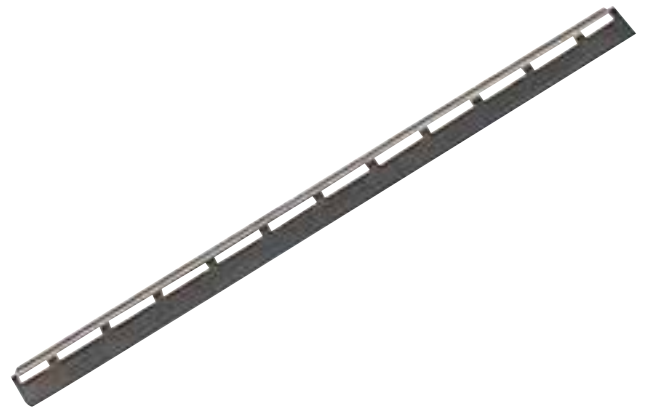

S SCHIENE

Edelstahl, für ErgoTec® S- und Pro-Wischer. Komplett mit weichem Gummi.

- Qualität: Robuster Edelstahl
- Kompatibel: Passt auf ErgoTec®, S- und Pro-Wischer
- Praktisch: Position variabel, einfacher Gummiwechsel

| Art. Nr. | Maß | Gummi | VPE |
|----------|-------|-------|-----|
| NE250 | 25 cm | Soft | 10 |
| NE300 | 30 cm | Soft | 10 |
| NE350 | 35 cm | Soft | 10 |
| NE450 | 45 cm | Soft | 10 |
| NE550 | 55 cm | Soft | 10 |
| NE15H | 15 cm | Hard | 10 |
| NE25H | 25 cm | Hard | 10 |
| NE30H | 30 cm | Hard | 10 |
| NE35H | 35 cm | Hard | 10 |
| NE45H | 45 cm | Hard | 10 |
| NE55H | 55 cm | Hard | 10 |



Plastic Clips™

Zusätzliches Fixieren des Gummis in der Schiene.

- Praktisch: Einzeln entnehmbar
- Robust: Stabiler Kunststoff, in Box
- Effektiv: Spannt und fixiert das Wischergummi

| Art. Nr. | Info | VPE |
|----------|-------------------------|-----|
| PCLIP | Kunststoff Clips 40/Box | 10 |
| MCLIP | Messing Clips 100/Box | 1 |



Ergo GRIFF-VERLÄNGERUNG

Extra 15 cm Reichweite bei der Glasreinigung.

- Praktisch: Keine Leiter, überbrückt kleine Distanzen
- Kompatibel: passt zu allen Konuswerkzeugen

| Art. Nr. | Maß | VPE |
|----------|-------|-----|
| HH000 | 14 cm | 10 |



GUMMI INFO

Soft

- Shore-Härte: 53 ± 2
- Ideal für kältere Temperaturen
- Passt sich unebenen Flächen besser an

Hard

- Shore-Härte: 60 ± 2
- Ideal für wärmere Temperaturen
- Ideal für große, glatte Oberflächen



GC WISCHER



Messinggriff. Der Klassiker.
Messing Schiene, komplett mit Soft Gummi.
 – Qualität: Besonders robust
 – Sicher: Fester Schienensitz, verschraubt
 – Haltbar: Rostfrei

| Art. Nr. | Maß | Info | VPE |
|----------|-------|-----------------|-----|
| GS000 | | Messing Griff | 10 |
| GC250 | 25 cm | Messing Schiene | 10 |
| GC300 | 30 cm | Messing Schiene | 10 |
| GC350 | 35 cm | Messing Schiene | 10 |
| GC450 | 45 cm | Messing Schiene | 10 |
| GC550 | 55 cm | Messing Schiene | 10 |



HIGHWAY WISCHERGUMMI



Extrudiert – Gummirolle zum selbst schneiden. Haushaltsqualität.
 – Praktisch: Gummilänge selbst bestimmen
 – Günstig: Vorteilspreis
 – Mobil: Immer dabei, Pappbox

| Art. Nr. | Maß | VPE |
|----------|------|-----|
| HIXXL | 15 m | 10 |



UniTec™ WISCHER



Der praktische Metallwischer für Preisbewusste.
 – Robust: Metallgriff, Edelstahlschiene
 – Praktisch: Einstellschraube für Schienenwechsel
 – Vielseitig: Passt auf Teleskopstange

| Art. Nr. | Maß | Info | VPE |
|----------|-------|----------|-----|
| OW250 | 25 cm | Komplett | 10 |
| OW350 | 35 cm | Komplett | 10 |
| OW450 | 45 cm | Komplett | 10 |
| OG000 | | Griff | 10 |



GUMMIGRIFF



Schwarz, für Wischergriff.
 Für SG000, PR000, SExxx, PRxxx.

| Art. Nr. | VPE |
|----------|-----|
| GG000 | 10 |



VisaVersa® GRIFF



| Art. Nr. | Info | VPE |
|----------|-----------|-----|
| VH000 | für VPxxx | 1 |

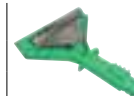

VisaVersa® WISCHERKOPF



| Art. Nr. | Info | VPE |
|----------|-----------|-----|
| VS000 | für VPxxx | 1 |



UniTec™ WISCHER LIGHT



Der ultraleichte Kunststoffwischer für den Haushaltsbereich.
 – Ergonomisch: Leicht und handlich
 – Praktisch: Für glatte Oberflächen
 – Vielseitig: Passt auf Teleskopstange

| Art. Nr. | Maß | Info | VPE |
|----------|-------|----------|-----|
| US300 | 30 cm | Komplett | 10 |



LASSO

Praktisches Sicherungswerkzeug für Fensterwischer.
 – Sicher: Verhindert das Herunterfallen des Fensterwischers
 – Robust: Flexibel und fest
 – Effektiv: Sicherer Halt

| Art. Nr. | Maß | VPE |
|----------|-------|-----|
| SL010 | 55 cm | 10 |

GLASREINIGUNG > KLASSISCHE GLASREINIGUNG > EINWASCHER

EINWASCHER



PRODUKTÜBERSICHT

Die **UNGER** Einwascheralinie enthält Bezüge und Trägerteile mit verschiedenen Materialien und Funktionen. Diese Tabelle gibt Ihnen eine Übersicht, um den richtigen Einwascher für Ihre Anforderung auszuwählen.

TRÄGER

| | QUALITÄT | GRIFF | | SCHWENKFUNKTION | | TRÄGERTEIL | | | | |
|-----------------|----------|-----------------------------------|----------------------------|-----------------|----------------------|------------|-------------|-------------------|-------------------|-------|
| | | Material | Passt auf Sicherheitskonus | Schwenkkopf | Spannungseinstellung | Material | Gewicht | Verfügbare Größen | Funktion | |
| NINJA | ★★★ | 2 Komponenten (Kunststoff, Gummi) | | ✓ | Schraube | Aluminium | Sehr leicht | 25 – 75 cm | Schwenkbarer Kopf | S. 48 |
| ERGOtec® | ★★★ | 2 Komponenten (Kunststoff, Gummi) | | - | - | Kunststoff | Leicht | 25 – 45 cm | Wasserkammern | S. 48 |
| ALU | ★★ | Kunststoff, Fingerrillen | | - | - | Aluminium | Sehr leicht | 15 – 55 cm | Geringes Gewicht | S. 48 |
| SWIVEL | ★★ | Kunststoff, Fingerrillen | | ✓ | Drehknopf | Aluminium | Sehr leicht | 35 – 45 cm | Schwenkbarer Kopf | S. 48 |
| UNItec | ★ | Kunststoff, ergonomisch geformt | | - | - | Kunststoff | Leicht | 25 – 45 cm | Wasserkammern | S. 48 |

BEZÜGE

| | QUALITÄT | MATERIAL | FUNKTIONEN | VERFÜGBARE GRÖSSEN | VERSCHLUSS | SCHRUBBPAD | |
|--------------------|----------|--|---|--------------------|------------|------------|-------|
| NINJA | ★★★ | Mikrofaser Extra lange Mischgewebefasern Schrubbfasern | Überragende Wasseraufnahme und Schrubbkraft | 25 – 75 cm | Klett | 2 x | S. 49 |
| MICROSTRIP™ | ★★★ | Mikrofaser | Sehr hohe Wasseraufnahme, ca. 6 x das Eigengewicht | 25 – 55 cm | Klett | 1 x | S. 49 |
| MONSOON | ★★★ | Lange Mischgewebefasern | Hohe Wasseraufnahme | 15 – 55 cm | Klett | 1 x | S. 49 |
| ORIGINAL | ★★ | Mischgewebe | Gute Reinigungskraft | 25 – 55 cm | Klett | 1 x | S. 49 |
| PAD | ★★ | Schrubboberfläche Mischgewebe | Entfernt groben Schmutz | 35 + 45 cm | Klett | - | S. 49 |
| KLETT | ★★ | Klettoberfläche Mischgewebe | Bringt Mikrofasertücher in die Höhe | 35 cm | Klett | - | S. 49 |
| UNItec | ★ | Synthetische Fasern | Standard Reinigungskraft | 25 – 45 cm | Druckknopf | - | S. 49 |

ERGOtec® NINJA



ErgoTec® EINWASCHER
50 JAHRE JUBILÄUMSEDITION

ErgoTec® NINJA EINWASCHER



Komplett mit Ninja Bezug und schwarzem Alu-Träger.

- Übertroffene Wasseraufnahme und Reinigungskraft
- Extra lange Fasern mit Schrubbfasern und Mikrofaseranteil
- Leichtes und stabiles Aluminium Trägerteil
- Abwinkelfunktion, Träger rastet sicher auf UNGER Teleskopstangen ein

| Art. Nr. | Maß | VPE | |
|----------|-------|-----|--|
| NA350 | 35 cm | 5 | |
| NA450 | 45 cm | 5 | |



StripWasher® MICROSTRIP PAC



Kompletteinwascher mit Mikrofaserbezug.

- Hohe Wasseraufnahme
- Extra Reinigungskraft
- Leichter Kunststoffträger mit Wasserkammern

| Art. Nr. | Maß | Material | VPE | |
|----------|-------|------------|-----|--|
| NC350 | 35 cm | Mikrofaser | 10 | |
| NC450 | 45 cm | Mikrofaser | 10 | |



StripWasher® MONSOON STRIP PAC



Kompletteinwascher mit Bezug mit extra langen Fasern (Mischgewebe).

- Hohe Wasseraufnahme
- Schafft große Flächen
- Leichter Kunststoffträger mit Wasserkammern

| Art. Nr. | Maß | Material | VPE | |
|----------|-------|-------------|-----|--|
| MC350 | 35 cm | Mischgewebe | 10 | |
| MC450 | 45 cm | Mischgewebe | 10 | |



StripWasher® ORIGINAL STRIP PAC



Kompletteinwascher mit Standardbezug.

- Gute Reinigungskraft
- Gut auswaschbar
- Leichter Kunststoffträger mit Wasserkammern

| Art. Nr. | Maß | Material | VPE | |
|----------|-------|-------------|-----|--|
| WC250 | 25 cm | Mischgewebe | 10 | |
| WC350 | 35 cm | Mischgewebe | 10 | |
| WC450 | 45 cm | Mischgewebe | 10 | |



StripWasher® PADSTRIP PAC



Kompletteinwascher mit Spezialbezug (Pad-Scheuerfläche + Standardmaterial).

- Entfernt groben Schmutz
- Gute Reinigungskraft
- Leichter Kunststoffträger mit Wasserkammern

| Art. Nr. | Maß | Material | VPE | |
|----------|-------|-------------------|-----|--|
| RC350 | 35 cm | Pad & Mischgewebe | 10 | |
| RC450 | 45 cm | Pad & Mischgewebe | 10 | |

GLASREINIGUNG > KLASSISCHE GLASREINIGUNG > EINWASCHER

ERGOtec® NINJA



ErgoTec® NINJA TRÄGER



Super stabiler, schwarzer Aluträger

- Leicht und stark, eloxiertes Aluminium Trägerteil
- Ausgefeiltes Design für überragende Arbeitseigenschaften, schont Arme und Schulter
- 180° Schwenkfunktion

| Art. Nr. | Maß | VPE |
|----------|-------|-----|
| NI250 | 25 cm | 5 |
| NI350 | 35 cm | 5 |
| NI450 | 45 cm | 5 |
| NI550 | 55 cm | 5 |
| NI750 | 75 cm | 5 |



StripWasher® ErgoTec TRÄGER



Ergonomisches Kunststoffträgerteil.

- Ergonomisch: Zweikomponentengriff
- Effektiv: Wasserkammern, erhöhte Wasseraufnahme
- Sicher: Rastet auf dem Sicherheitskonus ein

| Art. Nr. | Maß | VPE |
|----------|-------|-----|
| EH250 | 25 cm | 10 |
| EH350 | 35 cm | 10 |
| EH450 | 45 cm | 10 |



StripWasher® SWIVEL TRÄGER



- Leichtes Trägerteil aus Aluminium mit verstellbarem Kopf.**
- Praktisch: Winkel in 7 Positionen verstellbar, Fixierschraube
 - Leicht: Stabiles Aluminium mit Kunststoffgriff

| Art. Nr. | Maß | VPE |
|----------|-------|-----|
| SV350 | 35 cm | 5 |
| SV450 | 45 cm | 5 |

StripWasher® ALU TRÄGER



Leichtes Trägerteil aus Aluminium.

- Leicht: Stabiles Aluminium mit Kunststoffgriff
- Praktisch: Griffrielen für sicheren Grip
- Vielseitig: Passt auf Teleskopstange

| Art. Nr. | Maß | VPE |
|----------|-------|-----|
| AT150 | 15 cm | 10 |
| AT250 | 25 cm | 10 |
| AT350 | 35 cm | 25 |
| AT450 | 45 cm | 25 |
| AT550 | 55 cm | 10 |



StripWasher® UniTec™ TRÄGER



Leichtes Kunststoffträgerteil.

- Effektiv: Wasserkammern, erhöhte Wasseraufnahme
- Leicht: Aus einem Stück Kunststoff gegossen

| Art. Nr. | Maß | VPE |
|----------|-------|-----|
| OE250 | 25 cm | 10 |
| OE350 | 35 cm | 10 |
| OE450 | 45 cm | 10 |

StripWasher® ORIGINAL STRIP

**

Standardbezug. Mischgewebe. Mit Klettverschluss.

- Leistung: Gute Reinigungskraft
- Praktisch: Gut auswaschbar

| Art. Nr. | Maß | Material | VPE |
|----------|-------|-------------|-----|
| WS250 | 25 cm | Mischgewebe | 10 |
| WS350 | 35 cm | Mischgewebe | 10 |
| WS450 | 45 cm | Mischgewebe | 10 |
| WS550 | 55 cm | Mischgewebe | 10 |

StripWasher® PAD STRIP

**

Standardbezug mit Padfläche. Mischgewebe. Mit Klettverschluss.

- Praktisch: Entfernt groben Schmutz
- Leistung: Gute Reinigungskraft
- Spart Zeit: Schnelle Reinigung

| Art. Nr. | Maß | Material | VPE |
|----------|-------|-------------|-----|
| RS350 | 35 cm | Mischgewebe | 10 |
| RS450 | 45 cm | Mischgewebe | 10 |

ErgoTec® NINJA BEZUG

Einwaschbezug mit ultimativer Reinigungskraft.

- Mix aus langen Fasern mit hoher Aufnahme sowie Schrubbfasern und Mikrofasern
- Zwei Schrubbpads
- Klettverschluss
- Bis zu 500 x maschinenwaschbar

| Art. Nr. | Maß | VPE |
|----------|-------|-----|
| NJ250 | 25 cm | 5 |
| NJ350 | 35 cm | 5 |
| NJ450 | 45 cm | 5 |
| NJ550 | 55 cm | 5 |
| NJ750 | 75 cm | 5 |

StripWasher® MicroStrip™

Mikrofaser-Bezug. Mit Schmutzpad und Klettverschluss.

- Effektiv: Überragende Reinigungskraft, hohe Wasseraufnahme (6-faches Eigengewicht). Schafft große Flächen
- Praktisch: Leicht auswaschbar, auch in Maschine und Trockner

| Art. Nr. | Maß | Material | VPE |
|----------|-------|------------|-----|
| NS250 | 25 cm | Mikrofaser | 10 |
| NS350 | 35 cm | Mikrofaser | 10 |
| NS450 | 45 cm | Mikrofaser | 10 |
| NS550 | 55 cm | Mikrofaser | 10 |

StripWasher® MONSOON STRIP

Bezug mit extra langen Fasern. Mischgewebe. Mit Schmutzpad und Klettverschluss.

- Effektiv: Erhöhte Wasseraufnahme
- Leistung: Schafft große Flächen
- Praktisch: Leicht auswaschbar

| Art. Nr. | Maß | Material | VPE |
|----------|-------|-------------|-----|
| MS150 | 15 cm | Mischgewebe | 10 |
| MS250 | 25 cm | Mischgewebe | 10 |
| MS350 | 35 cm | Mischgewebe | 10 |
| MS450 | 45 cm | Mischgewebe | 10 |
| MS550 | 55 cm | Mischgewebe | 10 |

StripWasher® KLETT STRIP

**

Mischgewebe-Faser mit verstärkter Naht für lange Lebensdauer.

- Oberfläche mit Klett für die Befestigung von Mikrofasertüchern
- Perfekt um mit Mikrofasertüchern in der Höhe zu arbeiten

| Art. Nr. | Maß | VPE |
|----------|-------|-----|
| KS350 | 35 cm | 10 |

StripWasher® UniTec™ STRIP

*

Einwascherbezug. Kunstfaser. Mit Druckknöpfen.

- Leistung: Gute Reinigungskraft
- Praktisch: Gut auswaschbar
- Günstig: Für Preisbewusste

| Art. Nr. | Maß | Material | VPE |
|----------|-------|------------|-----|
| ON250 | 25 cm | Kunstfaser | 10 |
| ON350 | 35 cm | Kunstfaser | 10 |
| ON450 | 45 cm | Kunstfaser | 10 |

GLASREINIGUNG > KLASSISCHE GLASREINIGUNG > FENSTER INNENREINIGUNGSSYSTEM

EFFEKTIVE FENSTERREINIGUNG

EINFACHE ANWENDUNG:



SCHNELL, EFFEKTIV UND EINFACH

Fenster sind von innen nicht so verschmutzt wie von außen. Das ermöglicht eine einfachere, weniger intensivere Reinigung. Das **UNGER** Innenreinigungssystem bietet effektive Werkzeuge, um in einem Arbeitsgang leicht verschmutzte Fenster zu reinigen – auch für ungeübte Reinigungskräfte.

- Schnelle Glasreinigung an schwer erreichbaren Fenstern
- Spart Wasser
- Nur ein Reinigungsschritt – kein Abziehen der Scheiben
- Scheiben trocknen streifenfrei durch Reinwasser
- Flexibler Alu-Padhalter mit Kletttrücken und Mikrofaserpads zum Aufsetzen



STARTER SET

INNENREINIGUNG STARTER SET

Inhalt:
 PHL20 (5 x) Mikrofaser Reinigungspad 20 cm
 PHW20 Mikrofaser Waschpad 20 cm
 PHH20 Padhalter 20 cm
 AFAET Gewintheadapter für Alustangen

| Art. Nr. | VPE |
|----------|-----|
| PFK20 | 1 |



INNENREINIGUNG MASTER SET

Inhalt:
 PHL20 (5 x) Mikrofaser Reinigungspad 20 cm
 PHW20 Mikrofaser Waschpad 20 cm
 PHH20 Padhalter 20 cm
 AFAET Gewintheadapter für Alustangen
 TZ250 TelePlus™ Teleskopstange 2,50 m, 2-Elemente
 SOABG Sprayer On A Belt, 1 Liter
 BSTBT ErgoTec® Gürtel
 BSPOU ErgoTec® Tüchertasche

| Art. Nr. | VPE |
|----------|-----|
| IDKTE | 1 |

STARTER SET

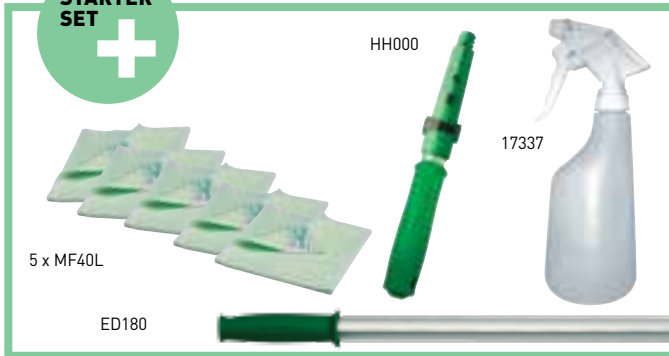

INNENREINIGUNG REINIGUNGS-SET

- Inhalt:**
 PHL20 (5 x) Mikrofaser Reinigungspad 20 cm
 PHW20 Mikrofaser Waschpad 20 cm
 PHH20 Padhalter 20 cm
 AFAET Gewintheadapter für Alustangen
 ED180 OptiLoc™ Teleskopstange 1,85 m, 3-Elemente
 17337 Sprühflasche, 650 ml
 MF40L (5 x) MicroWipe™ Mikrofaserstuch 40 x 40 cm
 HH000 Ergo Griffverlängerung 14 cm

| Art. Nr. | VPE |
|----------|-----|
| CK05G | 1 |

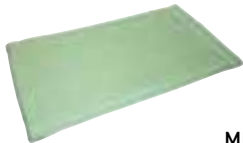

MIKROFASER REINIGUNGSPAD

- Mikrofaser-Reinigungspad mit Kletttrücken für Padhalter PHH20 & PHD20.**
 - Bietet bestes Gleitverhalten auf der Scheibe.
 - Entfernt Staub, Fingerabdrücke, Fett und andere leichte Verschmutzungen von Glas
 - Starker Kletttrücken für optimalen Halt am Padhalter

| Art. Nr. | Maß | VPE |
|----------|-------|-----|
| PHL20 | 20 cm | 5 |

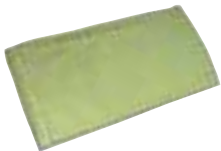

MIKROFASER POLIERPAD (GLATT)

- Mikrofaser-Polierpad mit Kletttrücken für Padhalter PHH20 & PHD20.**
 - Entfernt Staub, Fingerabdrücke, Fett und andere leichte Verschmutzungen von Glas
 - Starker Kletttrücken für optimalen Halt am Padhalter

| Art. Nr. | Maß | VPE |
|----------|-------|-----|
| PHP20 | 20 cm | 5 |



MIKROFASER WASCHPAD

- Mikrofaser-Washpad mit Kletttrücken für Padhalter PHH20 & PHD20.**
 - 15 mm lange Fasern, entfernen größere Verschmutzung
 - Zum Einwaschen stärker verschmutzter Fenster
 - Starker Kletttrücken für optimalen Halt am Padhalter

| Art. Nr. | Maß | VPE |
|----------|-------|-----|
| PHW20 | 20 cm | 5 |



SCHRUBBPAD, WEISS

- Abrasives Schrubbspad zum Entfernen grober Verschmutzung.**
 - Haftet fest auf der Klettfläche des Padhalters
 - Löst stärkere Verschmutzung, ideal auch für die Außen-Vorreinigung

| Art. Nr. | Maß | VPE |
|----------|-------|-----|
| OPS20 | 20 cm | 10 |



PADHALTER MIT HANDGRIFF

- Aluminiumhalter für Innenreinigungs Pads.**
 - Vollflächige Klettfläche zum sicheren Halt der Pads
 - Halter für perfekte Kontrolle und optimale Kraftverteilung
 - Ergonomische Form

| Art. Nr. | Maß | VPE |
|----------|-------|-----|
| PHD20 | 20 cm | 5 |



PADHALTER FÜR TELESKOPSTANGEN

- Aluminiumhalter für Innenreinigungs Pads.**
 - Vollflächige Klettfläche zum sicheren Halt der Pads
 - Schwenkbarer Stielhalter für flexibles Arbeiten, auch in der Höhe
 - Gewinde zum sicheren Einschrauben der Stange

| Art. Nr. | Maß | VPE |
|----------|-------|-----|
| PHH20 | 20 cm | 5 |



GEWINDEADAPTER FÜR ALUSTANGEN

- Eloxiertes Aluminium mit Springfeder.**
 - Liefert das notwendige Gewinde für Winkeladapter und Bürsten
 - Rastet einfach und sicher in Aluminium-Teleskopstangen ein

| Art. Nr. | VPE |
|----------|-----|
| AFAET | 5 |

GLASREINIGUNG > KLASSISCHE GLASREINIGUNG > TELESKOPSTANGEN

TELESKOPSTANGENSYSTEM

Das **UNGER** Teleskopstangensystem bringt alles in sichere Reichweite.

Teleskopstangen in unterschiedlichen Längen und mit ergonomisch geformten Griffen ermöglichen das sichere Arbeiten vom Boden – ohne Leiter – und sparen dabei noch Zeit und Geld.

OptiLoc™

- 2- oder 3-teilige Teleskopstange
- 9 verschiedene Längen erhältlich
- Reichweite über 9 m
(max. Stangenlänge 9 m + Körpergröße)
- Mit **ErgoTec®** Sicherheitskonus

TelePlus™ System

- Verlängerbare Teleskopstange
- Basis 2- oder 3-teilig
- Verlängerungen 1,25 m oder 2,00 m – einfach aufstecken
- Reichweite über 10 m
(max. Stangenlänge 10 m + Körpergröße)
- Mit **ErgoTec®** Sicherheitskonus

UniTec™

- 2-teilige Teleskopstange
- Innenverschluss, rechts- und links schließbar
- Reichweite über 4 m
(max. Stangenlänge 4 m + Körpergröße)



VERMEIDEN SIE ARBEITEN AUF EINER LEITER

- Mit **UNGER** Teleskopstangen arbeiten Sie sicher in bis zu 10 m Höhe, standfest vom Boden aus.
- Der **UNGER** Sicherheitskonus macht alle Arbeiten sicherer, da die Werkzeuge einrasten und nicht herunterfallen können.
- Die meisten Unfälle mit Leitern werden durch falsche Handhabung und nicht durch deren Beschädigung verursacht.
- Prüfen Sie immer, ob die Reinigung vom Boden aus sicher möglich ist. Falls nein, erörtern Sie mit Ihrem Auftraggeber sichere Alternativen und deren Kosten.
- Bestehen Sie immer auf sichere Arbeitsbedingungen. Riskieren Sie nicht Ihr Leben, nur weil der Kunde bestimmte Leistungen nicht akzeptiert!
- Wählen Sie stets den sichersten Weg. Leitern sollten nicht aus Bequemlichkeit immer die erste Wahl sein.
- Leitern werden unter bestimmten Umständen extrem unsicher: Regen macht den Boden rutschig, unebene Untergründe oder Verschmutzungen können zum Kippen oder gar zum Umfallen führen.

Stellen Sie sich Ihr
10er Pack selbst zusammen



OptiLoc™ 2-TEILIG

Teleskopstange, 2-teilig, mit Sicherheitskonus.

| Art. Nr. | Maß | | |
|----------|--------|--|--|
| EZ120 | 1,25 m | | |
| EZ250 | 2,50 m | | |
| EZ300 | 3,00 m | | |
| EZ400 | 4,00 m | | |
| EZ500 | 5,00 m | | |
| EZ600 | 6,00 m | | |

OptiLoc™ 3-TEILIG

Teleskopstange, 3-teilig, mit Sicherheitskonus.

| Art. Nr. | Maß | | |
|----------|--------|--|--|
| ED180 | 1,85 m | | |
| ED370 | 3,75 m | | |
| ED450 | 4,50 m | | |
| ED600 | 6,00 m | | |
| ED750 | 7,50 m | | |
| ED900 | 9,00 m | | |



TelePlus™ 1,25 m SYSTEM

Teleskopstange, mehrteilig, mit Sicherheitskonus.

| Art. Nr. | Maß | Teile | |
|----------|--------|-------|--|
| TZ250 | 2,50 m | 2 | |
| TD370 | 3,70 m | 3 | |
| TV500 | 5,00 m | 4 | |
| TF620 | 6,20 m | 5 | |



TelePlus3™ VERLÄNGERUNG

Verlängerung für 2-teilige Basis.

| Art. Nr. | Maß | | |
|----------|--------|--|--|
| T3120 | 1,25 m | | |
| T3200 | 2,00 m | | |



TelePlus™ 2,00 m SYSTEM

Teleskopstange, mehrteilig, mit Sicherheitskonus.

| Art. Nr. | Maß | Teile | |
|----------|---------|-------|--|
| TZ400 | 4,00 m | 2 | |
| TD600 | 6,00 m | 3 | |
| TV800 | 8,00 m | 4 | |
| TF100 | 10,00 m | 5 | |



TelePlus4™ VERLÄNGERUNG

Verlängerung für 3-teilige Basis bzw. Plus 3.

| Art. Nr. | Maß | | |
|----------|--------|--|--|
| T4120 | 1,25 m | | |
| T4200 | 2,00 m | | |



UniTec™ 2-TEILIG

Teleskopstange, 2-teilig, Schnellverschluss.

| Art. Nr. | Maß | | |
|----------|--------|--|--|
| OS210 | 2,00 m | | |
| OS250 | 3,00 m | | |
| OS260 | 4,00 m | | |



TelePlus5™ VERLÄNGERUNG

Verlängerung für 4-teilige Basis bzw. Plus 4.

| Art. Nr. | Maß | | |
|----------|--------|--|--|
| T5120 | 1,25 m | | |
| T5200 | 2,00 m | | |



EINFACH-STANGE, 1-TEILIG

Mit Sicherheitskonus.

| Art. Nr. | Maß | | |
|----------|-------|--|--|
| HH240 | 60 cm | | |

GLASREINIGUNG > KLASSISCHE GLASREINIGUNG > TELESKOPSTANGEN



MACHEN SIE IHRE ALUMINIUMSTANGE ZUR REINWASSERSTANGE

- Schnelle und effiziente Glasreinigung mit Reinwasser
- Gewintheadapter (AFAET) als Verbindung
- Schlauch mit Klett befestigen
- Starter Set und Komplett-Stangen erhältlich
- TelePlus™-System ist bis zu 10 m erweiterbar
- Empfohlener Einstiegswasserfilter: DI140 (S. 33)

TelePlus™ KONVERTIERUNGS SET

Inhalt:
 AFAET Gewintheadapter für Aluminiumstangen
 TPH10 HiFlo™ Wasserschlauch 10 m, komplett mit Anschluss
 FTG05 HiFlo™ Kunststoff Winkeladapter, einstellbar
 FTS27 HiFlo™ Rechteckige Bürste, weich

| Art. Nr. | VPE |
|----------|-----|
| HAPCK | 1 |



WASSERSCHLAUCH, KOMPLETT

Verbindungsschlauch zwischen Stange und Wasserfilter.
 – Hochdruck-Schlauch
 – Inklusive standard Schlauchanschluss für den Wasserfilter

| Art. Nr. | Maß | VPE |
|----------|------|-----|
| TPH10 | 10 m | 1 |



HiFlo™ KIT

Zum Reinigen von Wänden, Booten, Caravans etc. Komplett mit 11 m Schlauch, Bürste, Reinigungsspillen, Kunststoffgelenk, Gewintheadapter und Seifendosierer.

| Art. Nr. | Inhalt | VPE |
|----------|---------------------|-----|
| HF10G | HiFlo™ Kit Komplett | 1 |



WERKZEUGHALTER

Optimal z.B. für Malerrollen, Schaber und andere Werkzeuge mit Griff.
 – Sicheres Arbeiten vom Boden aus
 – Winkel verstellbar, sicher fixieren mit Schraubmutter
 – Werkzeuge mit Griff sicher einspannen

| Art. Nr. | VPE |
|----------|-----|
| PBR00 | 5 |



OptiLoc™ 3-TEILIG, AUSSENROHR Ø 29 mm

| Art. Nr. | Maß | Für | VPE |
|----------|--------|--------------|-----|
| AP100 | 1,00 m | ED180, ED370 | 1 |
| AP200 | 2,00 m | ED600 | 1 |



OptiLoc™ GRIFF

| Art. Nr. | Maß | Für | VPE |
|----------|-------|------------------|-----|
| GR250 | 25 mm | OptiLoc & Lance+ | 5 |
| GR300 | 29 mm | | 5 |



OptiLoc™ 3-TEILIG, MITTELROHR Ø 25 mm

| Art. Nr. | Maß | Für | VPE |
|----------|--------|-------|-----|
| MR125 | 1,25 m | ED370 | 1 |
| MR150 | 1,50 m | ED450 | 1 |
| MR200 | 2,00 m | ED600 | 1 |



OptiLoc™ VERSCHLUSS-SCHRAUBE

| Art. Nr. | Maß | Für | VPE |
|----------|-------|------------------|-----|
| VS250 | 25 mm | OptiLoc & Lance+ | 5 |
| VS300 | 29 mm | | 5 |



OptiLoc™ INNENROHR Ø 21 mm

| Art. Nr. | Maß | Für | VPE |
|----------|--------|----------------------|-----|
| IR060 | 0,60 m | EZ120, ED180 | 1 |
| IR110 | 1,00 m | ED370 | 1 |
| IR125 | 1,25 m | EZ250 | 1 |
| IR150 | 1,50 m | EZ300, ED450 | 1 |
| IR200 | 2,00 m | EZ400/500, ED600/750 | 1 |
| IR300 | 3,00 m | EZ600, ED900 | 1 |



TelePlus™ GEWINDEKLAMMER

| Art. Nr. | Maß | Für | VPE |
|----------|-------|----------------|-----|
| GKL25 | 25 mm | TelePlus Basis | 10 |

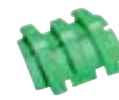

TelePlus™ GEWINDEPLÄTTCHEN

| Art. Nr. | Maß | Für | VPE |
|----------|-------|----------------|-----|
| GKL29 | 29 mm | TelePlus 3+4+5 | 10 |

ADAPTER & INSTANDHALTUNG



TelePlus™ GRIFF 

| Art. Nr. | Maß | VPE | |
|----------|-------|-----|--|
| TPG25 | 25 mm | 5 | |
| TPG29 | 29 mm | 5 | |
| TPG33 | 33 mm | 5 | |
| TPG37 | 37 mm | 5 | |



TelePlus™ VERSCHLUSS-SCHRAUBE 

| Art. Nr. | Maß | Info | VPE | |
|----------|-------|-----------|-----|--|
| YE250 | 25 mm | Sektion 2 | 5 | |
| YE290 | 29 mm | Plus 3 | 5 | |
| YE330 | 33 mm | Plus 4 | 5 | |
| YE370 | 37 mm | Plus 5 | 5 | |



WINKELGELENKE

Winkel frei einstellbar. Für schwer zugängliche Bereiche.

- Einfach in Stange direkt einklicken
- Erhältlich in robuster Zinkversion oder leichter Kunststoffausführung

| Art. Nr. | Version | VPE | |
|----------|------------|-----|--|
| CJA00 | Zink | 5 | |
| CJN00 | Kunststoff | 5 | |



GEWINDEADAPTER 1/2"

Mit 1/2" Gewinde. Passt in handelsübliche Besen.
- Adapter rastet direkt in die Teleskopstange ein

| Art. Nr. | VPE | |
|----------|-----|--|
| BE000 | 5 | |



ErgoTec® SICHERHEITSKONUS PATENTED

Verhindert das Herabfallen von Werkzeugen von der Teleskopstange.

- Kompatibel zu allen UNGER Werkzeugen
- Schneller Werkzeugwechsel durch Entsicherungstaste

| Art. Nr. | VPE | |
|----------|-----|--|
| NCAN0 | 5 | |





KONUS

Zum Aufstecken, bzw. Aufschrauben von Werkzeugen.

- Konus wird in die Stange gesteckt und rastet per Stativfeder ein

| Art. Nr. | VPE | |
|----------|-----|--|
| NCA00 | 5 | |



STATIVFEDER FÜR NYLON KONUS 

| Art. Nr. | Info | VPE | |
|----------|-----------|-----|------|
| STF00 | für NCA00 | 10 | 0,58 |



DACHRINNENREINIGER

Praktisches Werkzeug zur sicheren Reinigung von Dachrinnen.

- Passt auf Teleskopstange. Reichweite somit bis zu 10 m Höhe
- Winkel einstellbar und fixierbar
- Robuste Konstruktion, stabile Zacken. Entfernt Laub und hartnäckigen Schmutz

| Art. Nr. | VPE | |
|----------|-----|--|
| 79600 | 10 | |

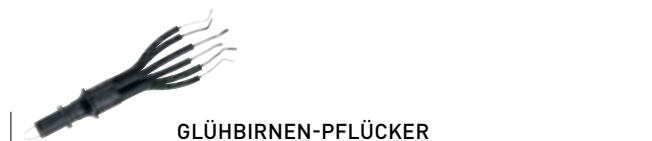

GLÜHBIRNEN-PFLÜCKER

Zum Auswechseln von runden Glühbirnen in großer Höhe. Federstahlfinger mit Gummi überzogen.

- Einfach auf Teleskopstange aufstecken
- Sicher vom Boden aus

| Art. Nr. | VPE | |
|----------|-----|--|
| BS010 | 5 | |



FLUTLICHT-PFLÜCKER

Zum Auswechseln von flachen Glühbirnen in großer Höhe. Mit Saugnapfen.

- Einfach auf Teleskopstange aufstecken
- Sicher vom Boden aus
- Schneller als mit Leiter

| Art. Nr. | VPE | |
|----------|-----|--|
| FS000 | 5 | |



FIXI-SYSTEM

Kunststoffklammer zum Befestigen von Werkzeugen wie Bürste, Schwamm, Tuch etc.

- Sicheres Fixieren von Schwamm, Tuch oder Ähnlichem
- Ösen zum Einstecken von z.B. Schrub-Bürste
- Passt auf Teleskopstange

| Art. Nr. | Version | VPE | |
|----------|---------|-----|--|
| FIX10 | Klammer | 5 | |
| HBR00 | Bürste | 5 | |
| SP010 | Schwamm | 10 | |

GLASREINIGUNG > KLASSISCHE GLASREINIGUNG > GLASSCHABER



ErgoTec® SICHERHEITSSCHABER

★★★

Der Ergonomische mit Sicherungsmechanismus.

Ersatzklingen: SRB10, SRB20, SRBDB.

- Ergonomisch: Mit Gummiüberzug
- Sicher: Klinge zum Einziehen
- Handlich: Immer dabei

| Art. Nr. | Klinge | Info | VPE |
|----------|--------|-------------------------|-----|
| SR03K | 4 cm | 20 in einer Box | 20 |
| SR04K | 4 cm | 50 in einer Display Box | 50 |

SICHERHEITSSCHABER

★★

Der Praktische mit Sicherungsmechanismus.

Ersatzklingen: SRB10, SRB20, SRBDB

- Robust: Aus Metall
- Sicher: Klinge zum Einziehen
- Handlich: Immer dabei

| Art. Nr. | Klinge | Info | VPE |
|----------|--------|-------------------------|-----|
| SR20K | 4 cm | 20 in einer Box | 20 |
| SR50K | 4 cm | 50 in einer Display Box | 50 |



ErgoTec® GLASSCHABER

★★★

Der Schaber mit der extra Power. Ergonomischer Zweikomponentengriff.

Ersatzklingen: TR100 (10 cm), TR150 (15 cm).

- Effektiv: Extra große Schaberfläche. Doppelseitige Klinge
- Praktisch: Einfacher Klingenwechsel mit Schlitten
- Sicher: Schutzkappe; passt auf Sicherheitskonus

| Art. Nr. | Klinge | Info | VPE |
|----------|--------|-------------------------|-----|
| EG100 | 10 cm | Verpackt in Display Box | 10 |
| EG150 | 15 cm | Verpackt in Display Box | 10 |



MINISCHABER

★

Der Kleine mit dem raffinierten Mechanismus.

- Extrem handlich - passt überall rein
- Mit Sicherheitsmechanismus

| Art. Nr. | Klinge | Info | VPE |
|----------|--------|------------------|-----|
| STMIN | 4 cm | Im Plastik-Eimer | 100 |

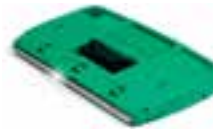

PROTRIM 10

★★★

Das praktische Leichtgewicht für den Alltag.

Ersatzklingen: TR100, KL100.

- Praktisch: Klein und handlich - immer dabei
- Sicher: Klingenschutz zum Herausschieben
- Einfach: Klingenwechsel und Reinigung per Knopfdruck

| Art. Nr. | Klinge | Info | VPE |
|----------|--------|-------------------------|-----|
| TX100 | 10 cm | Verpackt in Display Box | 10 |



TRIM 10+1

★★

Glasschaber im Edelstahlhalter. In praktischem Kunststoffetui mit 10 Klingen.

Ersatzklingen: TR100, KL100.

- Qualität: Robuster Edelstahl
- Praktisch: Passt in UNGER Wischergriffe (für Teleskopstange)
- Sicher: Klappmechanismus

| Art. Nr. | Klinge | Info | VPE |
|----------|--------|-----------------------------------|----------|
| TM100 | 10 cm | 1 Etui = 1 Halter + 10 Klingen | 10 Etuis |
| TH100 | 10 cm | 1 Etui = 25 Halter gebündelt zu 5 | 25 |



TRIM® KUNSTSTOFFBOX, FÜR KLINGEN

⚙️

| Art. Nr. | Info | VPE |
|----------|------------------|-----|
| PLET0 | für TM100, TR100 | 10 |



GLASSCHABERKLINGEN 10/15 cm

Glasklingen doppelseitig scharf.

Für TX100, EG100, TM100.

| Art. Nr. | Klinge | Info | VPE |
|----------|--------|-----------------------|----------|
| KL100 | 10 cm | 250 lose Klingen | 1 Box |
| TR100 | 10 cm | 10 Etuis à 25 Klingen | 10 Etuis |
| TR150 | 15 cm | 10 Etuis à 25 Klingen | 10 Etuis |



GLASSCHABERKLINGEN 4 cm

Für SR03K, SR04K, SR20K, SR50K, STMIN.

- Effektiv: Sehr scharf (einseitig)
- Sicher: Bügelklinge mit Aluhalter
- Praktisch: Einfacher Wechsel

| Art. Nr. | Klinge | Info | VPE |
|----------|--------|-------------------------------|--------|
| SRB10 | 4 cm | 1 Box = 100 Klingen | 1 Box |
| SRB20 | 4 cm | 1 Box = 250 Klingen | 1 Box |
| SRBDB | 4 cm | 1 Box = 10 Klingen im Spender | 48 Box |

OBERFLÄCHENSCHABER



ErgoTec® SCHABER

Der ergonomische Oberflächenschaber. Mit Zweikomponentengriff.

- Ergonomisch: Angenehmer Kunststoffgriff
- Stark: Angewinkelter, schwerer Metallkopf
- Effektiv: Klinge mit scharfer & stumpfer Seite

| Art. Nr. | Klinge | VPE |
|----------|--------|-----|
| SH000 | 10 cm | 10 |



ErgoTec® LANGGRIFFSCHABER

Der Oberflächenschaber für extra Kraft. Mit Zweikomponentengriff.

- Stark: Extra Kraft durch 25 cm Stiel
- Effektiv: Klinge mit scharfer & stumpfer Seite
- Sicher: Mit Schutzkappe

| Art. Nr. | Klinge | VPE |
|----------|--------|-----|
| SH250 | 10 cm | 10 |



MAXISCHABER

**

Der handliche Oberflächenschaber.

- Ergonomischer Griff mit Gummiummantelung
- Sicher durch Klingenschutzkappe
- Mit scharfer und mit stumpfer Klingenseite

| Art. Nr. | Klinge | VPE |
|----------|--------|-----|
| STMAX | 10 cm | 10 |



OBERFLÄCHENSCHABER-KLINGEN

Doppelseitige Klinge scharf/stumpf.
1 Box mit 10 Dispensern à 10 Klingen.
Für STMAX, LH120, SH000, SH250.

- Effektiv: scharfe Seite zum Entfernen von z. B. Kleber und Teppich. Stumpfe Seite gegen Mörtel und harten Schmutz

| Art. Nr. | Klinge | Info | VPE |
|----------|--------|--------------------------|----------|
| RB100 | 10 cm | 1 Dispenser = 10 Klingen | 10 Disp. |

i



KLINGEN INFO

- Aus extra scharf geschliffenem Kohlenstoff-Stahl.
- 4-fach einzeln geschliffen.
- Doppelte Haltbarkeit durch zwei scharfe Klingenseiten.
- Doppelseitige Lackierung für längeren Rostschutz.
- Einzelverpackung in Wachspapier erhöht den Rostschutz und vermeidet das Zusammenkleben der Klingen.
- Sicher verpackt und aufbewahrt in praktischer Kunststoff-Schiebox. Klingen bleiben trocken und sind dabei immer sicher verpackt.

ACHTUNG! UNGER Klingen sind rasiermesserscharf. Stets mit größter Sorgfalt behandeln. Vorsicht beim Klingenwechsel!

EXPERTEN-TIPPS – SO SCHABEN PROFIS

- Prüfen Sie, ob das Glas kratzfest und für die Behandlung mit Schabern geeignet ist. Nicht geeignet sind z. B. Acrylglas, Butzenglas, Sonnenschutzglas, Sicherheitsglas (ESG). Beachten Sie die Pflegehinweise des Herstellers.
- Testen Sie das Schaben ggf. vorab an einer unauffälligen Stelle.
- Prüfen Sie vor der Arbeit das Glas auf Beschädigung und melden diese gegebenenfalls.
- Prüfen Sie die Klinge auf Beschädigung und tauschen diese ggf. aus oder wenden sie.
- Der zu schabende Untergrund sollte immer feucht sein.
- Am besten verwenden Sie ein Trennmittel z. B. „UNGER Liquid“.
- Schaben Sie immer nur in eine Richtung!
Ziehen Sie niemals den Schaber zurück – Kratzgefahr!
- Nach dem Schaben prüfen, ob Reste von Kleber oder Mörtel an der Klinge haften. Klinge ggf. wechseln oder wenden.

GLASREINIGUNG > KLASSISCHE GLASREINIGUNG > TÜCHER

MIKROFASERTUCH SYSTEM



BESSER KANN MAN NICHT REINIGEN

Herkömmliche Reinigungsgeräte verteilen eher den Schmutz, erzeugen Staub und hinterlassen Rückstände, Gerüche und Bakterien. **UNGER** MicroWipe™ ist ein kraftvolles Reinigungshilfsmittel, das ein Vielfaches an Wasser aufnimmt. Bei Trockenreinigung hält es Staub durch statische Aufladungen fest.

WARUM VERSCHIEDENE QUALITÄTSSTUFEN?

- Wählen Sie das passende Tuch für Ihre Anwendung und Ihr Budget – bestes Preis-/Leistungsverhältnis
- Auswahl zwischen umfangreichen Funktionen in erhöhter Qualität oder der Basisversion



ErgoTec® NINJA MICROWIPE™



Das Beste seiner Klasse.

- 400 g/m² Materialstärke (sehr hohe Wasseraufnahme)
- Hält ca. 500 Waschzyklen
- Extra starke Kantenverstärkung
- Ecktaschen zum Arbeiten auf Teleskopstange
- Schrubbecken gegen grobe Verschmutzung

| Art. Nr. | Maß | Info | VPE |
|----------|------------|------------------------|-----|
| MN40H | 40 x 40 cm | Standard Größe | 5 |
| MN55H | 55 x 55 cm | Mittlere Größe | 5 |
| MN60H | 80 x 60 cm | Extra groß | 5 |
| MN40B | 40 x 40 cm | 5 Tücher im Wäschesack | 5 |
| MN55B | 55 x 55 cm | 5 Tücher im Wäschesack | 5 |
| MN60B | 80 x 60 cm | 5 Tücher im Wäschesack | 5 |

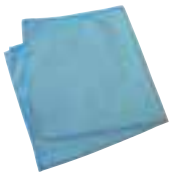

NEU

MICROWIPE™ LITE



Hohe Wertigkeit.

- 300 g/m² Materialstärke
- Hält ca. 200 Waschzyklen

| Art. Nr. | Maß | VPE |
|----------|------------|-----|
| MF40E | 40 x 40 cm | 5 |
| MF60E | 60 x 80 cm | 5 |



MICROWIPE™



Das Original.

- 350 g/m² Materialstärke
- Hält ca. 500 Waschzyklen
- Starke Kantenverstärkung

| Art. Nr. | Maß | Info | VPE |
|----------|------------|----------------|-----|
| MF40L | 40 x 40 cm | Standard Größe | 10 |
| MF60L | 60 x 80 cm | Extra groß | 5 |



PROFI-FENSTERLEDER

Schafsfleder. Profi Qualität. Chamois Cut.

- Effektiv: Hervorragend für die Glasreinigung
- Qualität: Handgeprüft

| Art. Nr. | Maß | VPE |
|----------|------------------------|-----|
| FS450 | ca. 0,4 m ² | 5 |
| FS550 | ca. 0,5 m ² | 5 |



POLIERLEINEN

Zum Polieren und punktuellen Reinigen von Glasflächen.

- Qualität: Sehr robust
- Effektiv: Große Fläche
- Praktisch: Vielseitig einsetzbar

| Art. Nr. | Maß | VPE |
|----------|------------|-----|
| SCRM1 | 92 x 92 cm | 10 |

HANDSCHUHE



SCHUTZHANDSCHUHE

- Zwei Qualitäten an Neoprenhandschuhen, die Ihre Hände im Winter warm halten.
- Tipp 1: Ziehen Sie die Handschuhe mit feuchten Händen an. Die Körperwärme erwärmt das Wasser und hält die Hände länger warm.
- Tipp 2: Die Handschuhe fallen kleiner aus als normalerweise. Bestellen Sie daher eine Größe höher als Sie üblicherweise tragen.
- Stangenhandschuhe schützen Ihre Hände bei der Arbeit mit Teleskopstangen. Keine Verletzungen und Schutz vor heißen Stangen im Sommer.



HINWEIS

Die Handschuhe fallen relativ klein aus. Im Zweifelsfall bestellen Sie bitte eine Nummer größer.



NEOPRENHANDSCHUHE

★★

Schutzhandschuhe gegen Kälte. Gummiertes Neopren.

- Rutschfestes Material für sicheren Griff
- Von innen weich und komfortabel
- Verstellbares Klettband für individuelle Anpassung

| Art. Nr. | Maß | Info | VPE |
|----------|-----|------------|-----|
| GLOV1 | S | Klein | 10 |
| GLOV2 | L | Mittel | 10 |
| GLOV3 | XL | Groß | 10 |
| GLOV4 | XXL | Extra groß | 10 |



ErgoTec® NEOPRENHANDSCHUHE

★★★

Schutzhandschuhe gegen Kälte. Textiles Neopren.

- Reißfeste Vernähuung und geklebte Nähte
- Neue Gelenk-Einsätze für erhöhten Komfort
- Rutschfeste Innenhand mit spezieller Silikonoberfläche für sicheren Griff

| Art. Nr. | Maß | Info | VPE |
|----------|-----|------------|-----|
| GLO2S | S | Klein | 5 |
| GLO2L | L | Mittel | 5 |
| GLO2X | XL | Groß | 5 |
| GLO2Z | XXL | Extra groß | 5 |



HANDSCHUHE FÜR STANGENARBEIT

★★★

Hoher Tragekomfort, Sicherheit und Schutz, kombiniert mit extremer Haltbarkeit. Schützt die Hände bei Stangenarbeit.

- Verstärkt, Dreifach-Naht, wasserabweisende Beschichtung
- Klettverschluss für sicheren Halt
- Schlaufe zum leichteren Anziehen

| Art. Nr. | Maß | Info | VPE |
|----------|-----|------------|-----|
| GLOC1 | S | Klein | 5 |
| GLOC2 | L | Mittel | 5 |
| GLOC3 | XL | Groß | 5 |
| GLOC4 | XXL | Extra groß | 5 |

GLASREINIGUNG > KLASSISCHE GLASREINIGUNG > GÜRTEL, TASCHEN



ErgoTec® GÜRTEL

Stabiler Gürtel zur Befestigung von Werkzeugtaschen. 4 Ösen, Polsterung, Schnellverschluss.

| Art. Nr. | Maß | VPE |
|----------|-------------|-----|
| BSTBT | 80 – 130 cm | 1 |



ErgoTec® SCHABERTASCHE

3 Fächer für alle UNGER Schaber. Verschließbar durch Klettverschluss.

| Art. Nr. | Maß | VPE |
|----------|------------|-----|
| BSSCH | 18 x 22 cm | 1 |



ErgoTec® SCHULTERGURT

Unterstützt den Gürtel und verteilt das Gewicht. Mit Polsterung und stabilen Federhaken. Passt in die Ösen des Gürtels.

| Art. Nr. | Maß | VPE |
|----------|-------------|-----|
| BSSTP | max. 140 cm | 1 |



ErgoTec® FLASCHENHALTER

Perfekt zum Mitführen von Reinigungsflüssigkeit, Seife etc.

| Art. Nr. | Maß | VPE |
|----------|------------|-----|
| BSBTH | 10 x 18 cm | 1 |



ErgoTec® TÜCHERTASCHE

3 Fächer. Trockene und feuchte Tücher können getrennt aufbewahrt werden. Vordere Tasche mit Klappe und Klettverschluss.

| Art. Nr. | Maß | VPE |
|----------|------------|-----|
| BSPOU | 30 x 37 cm | 1 |



ErgoTec® DOPPELHOLSTER

Stabiles Leder. Zwei Schlaufen z.B. für Wischer. Mit Druckknöpfen zur einfachen Befestigung am Gürtel.

| Art. Nr. | Maß | VPE |
|----------|-----------|-----|
| BSDHR | 8 x 13 cm | 1 |



ErgoTec® PERSÖNLICHE TASCHЕ

Für persönliche Gegenstände wie Notizblock, Handy, Stift. Mit Schlüsselhaken.

| Art. Nr. | Maß | VPE |
|----------|------------|-----|
| BSPBG | 15 x 20 cm | 1 |

ErgoTec® GÜRTELSYSTEM MASTERSET

Komplett – beinhaltet alle 7 Teile.

Gürtel, Schultergurt, Tüchertasche, Persönliche Tasche, Schabertasche, Flaschenhalter, Doppelholster

| Art. Nr. | VPE |
|----------|-----|
| BSMKT | 1 |



BUCKET ON A BELT

Köcher für Einwascher, Wischer, Schaber.

- Praktisch: Der Eimer am Gürtel, das Wichtigste dabei
- Effektiv: Ideal an Leitern oder in engen Räumen
- Schnell: Clipverschluss zur schnellen Befestigung

| Art. Nr. | Info | VPE |
|----------|--|-----|
| BB010 | Ninja: 1 Wascher, 2 Wischer, 1 Schaber | 5 |
| BB020 | Classic: 1 Wischer, 1 Wascher, 1 Schaber | 5 |



SCHÜRZE

Aus stabilem Nylon. 2 große Fächer für Tücher, Schaber etc.

- Praktisch: Alle Tücher im schnellen Zugriff
- Optimal: Geschützte Aufbewahrung für Tücher und Leder
- Qualität: Robust, stabil, lange haltbar

| Art. Nr. | VPE |
|----------|-----|
| SRZ10 | 10 |



HÜFTGURT

Zum Befestigen des Bucket on a Belt und anderer Werkzeuge.

- Praktisch: Schlaufen für Werkzeuge (Wischer etc.)
- Schnell: Clipverschluss
- Qualität: Stabiles Nylonmaterial

| Art. Nr. | VPE |
|----------|-----|
| UB000 | 5 |



HENRY'S DOPPELHOLSTER

Gerätehalter aus Leder mit zwei Fächern. Zum Befestigen am Gürtel.

- Praktisch: Für Wischer und Wascher
- Qualität: Extrem stabil - aus bestem Leder
- Universell: Passt auf fast alle Gürtel

| Art. Nr. | VPE |
|----------|-----|
| HT000 | 5 |

GLASREINIGUNG > KLASSISCHE GLASREINIGUNG > EIMER, SEIFE



EIMER 28 L

Großer Eimer für die Glasreinigung.

- Groß: 45 cm Einwascher passt komplett hinein
- Top Ausstattung: Maßeinheit, 2 Ausgüsse
- Top Zubehör: Deckel, Fahrgestell, Rollen, Ablagesieb

| Art. Nr. | Inhalt | VPE |
|----------|--------|-----|
| QB220 | 28 l | 5 |

EIMER 18 L

Eimer für die Glasreinigung.

- Praktisch: Handlich und leicht
- Zubehör: Inkl. Kunststoffablagen für Einwascher und Wischer
- Griff: Metall mit Kunststoffeinfassung

| Art. Nr. | Inhalt | Info | VPE |
|----------|--------|----------------------|-----|
| QB120 | 18 l | Komplett mit Zubehör | 10 |



ZUBEHÖR FÜR EIMER 28 L

| Art. Nr. | Produkt | VPE |
|----------|-------------------------------|--------|
| QB060 | Ablagesieb | 5 |
| QB080 | Deckel | 5 |
| QB070 | Rollensatz (1 Set = 4 Rollen) | 5 Sets |
| QB230 | Fahrgestell | 5 |



UNGER's GEL

Fensterreinigungs-Seife zum direkten Auftragen auf den Einwascher.

- Sehr ergiebig - schafft große Flächen
- Praktisch: Direkt auf den Einwascher auftragen
- Effektiv: Hohe Reinigungskraft

| Art. Nr. | Inhalt | VPE |
|----------|--------|-----|
| FG050 | 0,5 l | 10 |



UNGER's LIQUID

Fensterreinigungs-Seife, flüssig, konzentrat. Mischungsverhältnis 1:100.

- Sehr ergiebig und umweltfreundlich
- Konzentrat: Einfach ins Wasser geben
- Effektiv: Hohe Reinigungskraft

| Art. Nr. | Inhalt | VPE |
|----------|--------|-----|
| FR100 | 1 l | 12 |
| FR500 | 5 l | 2 |



RUB OUT

Professioneller Kalk-Fleckenentferner.

- Zum Entfernen von Kalk-, Mineralien- und Seifenrückständen, Rost etc.
- Entfernt Rückstände, ohne die Oberfläche zu beschädigen

| Art. Nr. | Inhalt | VPE |
|----------|--------|-----|
| RUB20 | 0,5 l | 12 |



DIE PILLE

Fensterreiniger. 1 Pille für 10 Liter Wasser.

- Sehr ergiebig und umweltfreundlich
- Effektiv: Hohe Reinigungskraft

| Art. Nr. | Info | VPE |
|----------|----------------|-----------------------|
| PL100 | 10 am Streifen | 10 Streifen (100 St.) |

GLASREINIGUNGSSETS



Quality Tools for Smart Cleaning



ErgoTec® SET

★★★

Hochwertiges Glasreinigungs-Set.

- Komplett in stabiler Nylon-Tragetasche
- Beinhaltet alle ErgoTec® Werkzeuge

Inhalt

- MF40L [3x] MicroWipe™ Mikrofasertuch, 40 x 40 cm
- ETG00 ErgoTec® Griff
- NS350 StripWasher® MicroStrip Bezug, 35 cm
- EH350 ErgoTec® Trägerteil, 35 cm
- SH000 ErgoTec® Glasschaber, 10 cm
- PCLIP Plastic Clips
- RR920 Gummi Soft, 92 cm
- SR03K ErgoTec® Sicherheitsschaber
- NE250 S-Schiene mit Gummi Soft, 25 cm
- NE350 S-Schiene mit Gummi Soft, 35 cm
- NE450 S-Schiene mit Gummi Soft, 45 cm
- PL100 Pille - Fensterreinigerkonzentrat
- EZ250 OptiLoc™ Teleskopstange, 2-teilig, 2,50 m

| Art. Nr. | VPE |
|----------|-----|
| ETSET | 1 |



TRANSET

★★

Reinigungsset in praktischer Nylon-Tasche.

- Optimal für Einsteiger, Grundausstattung

Inhalt

- PR000 Pro-Wischer-Griff
- NE250 S-Schiene mit Gummi Soft, 25 cm
- NE350 S-Schiene mit Gummi Soft, 35 cm
- NE450 S-Schiene mit Gummi Soft, 45 cm
- RR920 Gummi Soft, 92 cm
- WC350 StripWasher® Original Strip Pac, 35 cm
- EZ250 OptiLoc™ Teleskopstange, 2-teilig, 2,50 m
- FIX10 FIXI-Klammer
- HBR00 FIXI-Bürste
- SP010 FIXI-Schwamm
- SR20K Sicherheitsschaber
- TX100 ProTRIM10 Glasschaber

| Art. Nr. | VPE |
|----------|-----|
| TRS00 | 1 |

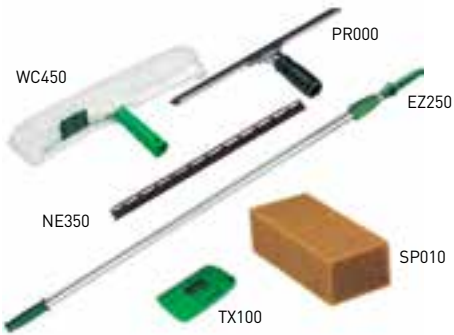

PRO GLASREINIGUNGSKIT

★★

Einsteigerkit mit den wichtigsten Utensilien.

- Im Karton

Inhalt

- EZ250 OptiLoc™ Teleskopstange, 2-teilig, 2,50 m
- WC450 StripWasher® OriginalStripPac, 45 cm
- WS450 StripWasher® Original Einwascherbezug, 45 cm
- PR000 Pro-Wischergriff
- NE350 S-Schiene 35 cm für Wischer
- NE450 S-Schiene 45 cm für Wischer
- RR92H Gummi Hard, 92 cm
- TX100 ProTRIM10 Glasschaber
- SP010 Schwamm

| Art. Nr. | VPE |
|----------|-----|
| PWK00 | 1 |



GLASREINIGUNGS SET

★★★

Das praktische Starter Set.

| Art. Nr. | VPE |
|----------|-----|
| AK013 | 1 |

ABFALLBESEITIGUNG & GREIFHILFEN

NiftyNabber® DAS ABFALLSAMMELSYSTEM

Das umweltfreundliche System zur Abfallbeseitigung, sowohl innen als auch in Außenbereichen, industriell oder privat. Ergonomische und robuste Werkzeuge zum Aufnehmen und Sammeln, bzw. Transportieren von Abfall.



NiftyNabber® BAGGER

Ein robuster und wetterfester 180 l Abfallbehälter als multifunktionelle Alternative zu Plastiksäcken. Die perfekte Ergänzung der UNGER Profi-Greifzangen.

Robust

Kann mit den langen Schlaufen über den Boden gezogen werden, selbst Asphalt ist kein Problem dank des stabilen Kunststoffbodens.

Praktisch

Flach zusammenfaltbar und mit Knöpfen fixierbar für eine platzsparende Lagerung und Transport. Kann im Haus und außerhalb als praktische Entsorgungslösung bei Veranstaltungen eingesetzt werden.

Ergonomisch

Verhindert unnötiges Bücken oder Anheben schwerer Säcke. Große Öffnung für einfache Anwendung und ohne Abfall beim Transport zu berühren. Robustes Material, verhindert Verletzungen durch scharfkantige Gegenstände.

| Art. Nr. | Größe | Farbe | VPE |
|----------|-------|-------|-----|
| NB300 | 180 l | ● | 1 |
| NB30B | 180 l | ● | 1 |



PAPIER PICKER

Robustes Werkzeug mit stabiler Metallspitze zur Entfernung von Unrat wie z. B. Papier und Dosen.

Ergonomisch

Kein Bücken und keine Überanstrengung des Rückens. Griff ermöglicht optimale Haltung von Hand und Arm.

Stiel aus Karbon

Leicht und beständig gegen Rost.

Stabile Metallspitze

Lang genug um mehrere Teile gleichzeitig aufzuspießen. Sticht problemlos durch dicke Aluminiumdosen und hält diese fest.

| Art. Nr. | Maß | VPE |
|----------|--------------------------------|-----|
| PPPP0 | 100 cm | 10 |
| PINP0 | Ersatzspitzen für PapierPicker | 10 |



NiftyNabber® TRIGGER GRIFF

Langlebiger Abfallgreifer mit einem starken inneren Führungsstab. 360° komplett rotierbarer Greifkopf und ein sehr leicht zu bedienender Griff. Erhältlich in 4 Längen.

Robuster Metallführungsstab

Perfekte Greifkontrolle. Bleibt stets in Form und überdehnt, bzw. schnappt nicht wie ähnliche Mechanismen mit Draht.

Trigger Griff

Direkt ansprechender Mechanismus für größten Arbeitskomfort. Aus hochwertigem Kunststoff, mit Glas verstärkt für erhöhte Lebensdauer.

Gummiklauen

Zuverlässiger Griff selbst bei schwierigen Objekten. Öffnet bis zu 13 cm weit und hält Gewichte bis zu 4,5 kg.

Rotierender Greifkopf

Kommt selbst in engste Zwischenräume, 360° rotierbarer Greifkopf, rastet alle 90° ein.

Aluminium Rohr

Stabil und rostfrei. Leicht, schont Arm und Rücken.

| Art. Nr. | Maß | VPE |
|----------|--------|-----|
| NT060 | 60 cm | 5 |
| NT080 | 80 cm | 5 |
| NT090 | 90 cm | 5 |
| NT100 | 100 cm | 5 |

NiftyNabber® PRO

Ein besonders starker Abfallgreifer mit einer sehr starken inneren Führungsstange, kraftvollen Zangen und einem robusten Stahlrohr. Erhältlich in 4 Längen, inklusive einer 2,50 m Variante für extrem schwer erreichbare Gegenstände.

Stahlzangen

Mit Gummi überzogen für einen extra starken und präzisen Griff. Hält selbst kleinste Objekte wie zerbrochenes Glas, Zigarettenkippen oder Münzen. Öffnet bis zu 15 cm weit.

Robustes Design

Super robustes Stahlrohr mit rostfreier Schutzlackierung für eine langfristige Anwendung. Stark genug für schwerste Arbeiten aber leicht genug um Arm und Rücken zu schonen. Perfekt für die professionelle und tägliche Anwendung im Außenbereich.

| Art. Nr. | Maß | VPE |
|----------|--------|-----|
| NN400 | 40 cm | 5 |
| NN900 | 90 cm | 10 |
| NN140 | 140 cm | 5 |
| NN960 | 250 cm | 6 |

UNTERHALTSREINIGUNG

Professionelle Werkzeuge für tägliche- und Intervallreinigungsaufgaben

Effizient – Ergonomisch – Hygienisch

UNGER Unterhaltsreinigungswerkzeuge liefern einfache Lösungen für viele Reinigungsaufgaben. Sie verhelfen Profis ihre Arbeit besser, schneller und einfacher zu verrichten. Ihr ergonomisches Design und die durchdachte Konzeption entsprechen den aktuellen Anforderungen einer modernen Gebäudereinigung.

FARBKODIERUNG Produkte werden farbkodiert, um eindeutig in bestimmten Bereichen eingesetzt werden zu können und um Keimverschleppung zu vermeiden.

EMPFOHLENE ANWENDUNGSBEREICHE

- Sanitärbereich
- Spülbereich
- Küchenbereich
- Sonstige Bereiche
- Spezielle Bereiche



Die Welt der Unterhaltsreinigung



BODENREINIGUNG



S. 68

Die Bodenreinigungswerkzeuge von **UNGER** liefern effektive Lösungen für die meisten Reinigungsaufgaben. Die Produktlinie umfasst Bodenwischer, Bodenschaber und ein Flachmopsystem.

SMARTFIT™
AQUADOZER®

WATERWAND™
SMARTCOLOR™



SANITÄRRÄUMREINIGUNG



S. 78

Das **UNGER** Sanitärraumreinigungssystem beinhaltet perfekt aufeinander abgestimmte Werkzeuge für einen optimalen Arbeitsprozess und hygienisch saubere Ergebnisse in Sanitärräumen und Toiletten. Alle Werkzeuge sind rot farbkodiert, um eine Keimverschleppung zu vermeiden.

ERGOtec®
NIFTYNABBER®



ENTSTAUBUNG



S. 80

Ein breites Sortiment an Staubbürsten und Mikrofaserprodukten. Alle Werkzeuge können per Hand oder auf Teleskopstange eingesetzt werden. Somit arbeiten Sie immer sicher vom Boden aus und bleiben auf Distanz zu Staub und Schmutz.

STARDUSTER®



MIKROFASERTÜCHER



S. 76

Ein Farbkodierungs- und Qualitätsstufensystem mit fünf verschiedenen Farben optimiert die Oberflächenreinigung. Die Farben können bestimmten Reinigungsbereichen zugeordnet werden, um Keimverschleppung zu vermeiden. Die Qualitätsgrade helfen die richtige Investition für die entsprechende Anwendungsintensität zu wählen.

SMARTCOLOR™
MICROWIPE™

Mit Leitfaden!

UNTERHALTSREINIGUNG > BODENPFLEGE > SmartFit™ > BODENWISCHER



FLEXIBLE FARBKODIERUNG

- Verhindert Keimverschleppung
- Klare Zuordnung zu Reinigungsbereichen
- Flexibles Chip-System
- Ein Produkt mit vier Farb-Optionen
- Vereinfacht die Lagerhaltung

EMPFOHLENE ANWENDUNGSBEREICHE

- Sanitärbereich
- Spülbereich
- Küchenbereich
- Sonstige Bereiche
- Spezielle Bereiche



BODENPFLEGE

Die globale Revolution der Bodenreinigung: SmartFit™

Das innovative Bodenwischer-System, spart Geld und ist extrem langlebig.

Stabiles Design, für viele Bodentypen. Bewegt große Mengen Wasser und Schmutz. Hochwertiges, geschlossenes Moosgummi mit Doppellippe.

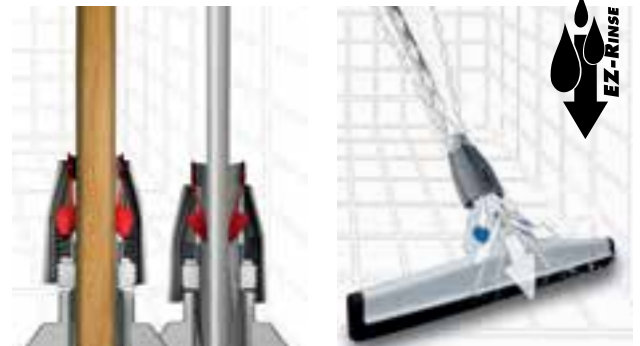

SMART FIT™ STIELAUFNAHME

- Fester Halt, Wischer bleibt stabil am Stiel
- Einfaches Lösen und Befestigen des Stiels
- Passt auf alle gängigen Bodenstiele
- Lange Haltbarkeit, keine Bruchgefahr

EASY FLUSH & RINSE

- Öffnungen an Stielaufnahme
- Schnelles Reinigen und Trocknen der Stielaufnahme
- Minimiert Bakterienaufbau
- Spülmaschinentauglich

i BODENWISCHERGUMMIS INFO

- **EPDM = Ethylen-Propylen-Dien, fest Eigenschaften**
Hohe Wetter und Feuchtigkeitsbeständigkeit. Ozon- und Thermoresistenz. Hohe Elastizität. Wird auch oft für Dichtungen oder in Dachabdeckungen verwendet. Bei der Bodenreinigung beste Eigenschaften durch Härte und Beständigkeit im AquaDozer Wischer.
- **SBR = Styrol-Butadien Eigenschaften**
Kautschuk, gute Beständigkeit in Wasser, Alkohol, Säuren und Basen, wenig Quellung, nicht geeignet für Öl etc.
Thermischer Anwendungsbereich: ca. -40 °C bis +70 °C.
- **Moosgummi = Naturkautschuk, Schaumstoff**
Allzweckeneinsatz auf unebenen Flächen. Gute Abriebsfestigkeit. Vorwiegender Einsatz in Wasser. Säure-, Lösungsmittel- und Ölbeständigkeit nur mittelmäßig.

BODENWISCHER



Quality Tools for Smart Cleaning



SmartFit™ SANITÄRWISCHER STANDARD



Bodenwischer mit Moosgummi-Doppellippe und Kunststoffträger.
 – Universelle Stielaufnahme, hält Standardstiele mit Ø 20–29,5 mm
 – Flexible Farbkodierung mit Farbchips
 – Offene Stielaufnahme für hygienische Pflege

| Art. Nr. | Maß | VPE |
|----------|-------|-----|
| PM45G | 45 cm | 10 |
| PM55G | 55 cm | 10 |



SmartFit™ SANITÄRWISCHER & BÜRSTE



Bodenwischer mit Moosgummi-Doppellippe und Kunststoffträger. Mit Bürste. 2 in 1.
 – Universelle Stielaufnahme, hält Standardstiele mit Ø 20–29,5 mm
 – Flexible Farbkodierung mit Farbchips
 – Offene Stielaufnahme für hygienische Pflege

| Art. Nr. | Maß | VPE |
|----------|-------|-----|
| PB45G | 45 cm | 10 |
| PB55G | 55 cm | 10 |



MOOSGUMMI WISCHER

Wischer mit doppelter Moosgummilippe, schwarz. ACME-Gewinde.
 – Kunststoffkörper für erhöhte Hygiene
 – Säurefest, nicht rostend, kein Verkratzen
 – Mit Spritzschutz

| Art. Nr. | Maß | VPE |
|----------|-------|-----|
| PM45A | 45 cm | 10 |
| PM55A | 55 cm | 10 |



COMBI BÜRSTE

2 Werkzeuge in Einem: Bürste mit Polypropylen Borsten und Wischer mit doppelter Moosgummilippe, schwarz. ACME-Gewinde.
 – Schrubber zum Lösen von Schmutz
 – Moosgummilippe zum Trocknen von Boden und Fugen
 – Sehr robust, aber leicht

| Art. Nr. | Maß | VPE |
|----------|-------|-----|
| PB45A | 45 cm | 10 |
| PB55A | 55 cm | 10 |



WaterWand™ STANDARD

Moosgummi Doppellippe, schwarz, reinigt auch Fugen.

- Standard Version für leichtere Arbeiten
- Robuster Metallkörper
- Trocknet streifenfrei

| Art. Nr. | Maß | VPE |
|----------|-------|-----|
| MW450 | 45 cm | 10 |



WaterWand™ VERSTÄRKT

Moosgummi Doppellippe, schwarz, reinigt auch Fugen. Verstärkte Stielaufnahme.

- Verstärkte Version für schwerere Arbeiten
- Robuster Metallkörper
- Trocknet streifenfrei

| Art. Nr. | Maß | VPE |
|----------|-------|-----|
| HM450 | 45 cm | 10 |
| HM550 | 55 cm | 10 |
| HM750 | 75 cm | 10 |

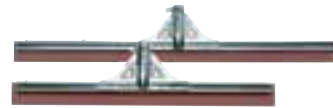

WaterWand™ VERSTÄRKT, ROT

Moosgummi Doppellippe, rot, ölbeständig, reinigt auch Fugen. Verstärkte Stielaufnahme.

- Verstärkte, ölbeständige Version für schwere Arbeiten
- Robuster Metallkörper
- Trocknet streifenfrei

| Art. Nr. | Maß | VPE |
|----------|-------|-----|
| HW550 | 55 cm | 10 |
| HW750 | 75 cm | 10 |



WaterWand™ ACME-GEWINDEEINSATZ

Für alle WaterWand™.

| Art. Nr. | VPE |
|----------|-----|
| FWA10 | 10 |

UNTERHALTSREINIGUNG > BODENPFLEGE > BODENWISCHER



AquaDozer®

Für schwere Arbeiten, schwarzes EPDM-Gummi.

- Robuste Konstruktion
- Stabile Stielaufnahme
- Optimal zum Einsatz in industriellen Betrieben

| Art. Nr. | Maß | Version | VPE |
|----------|-------|---------|-----|
| FP600 | 60 cm | gerade | 6 |
| FP900 | 90 cm | gerade | 6 |
| FP60C | 60 cm | gebogen | 6 |
| FP90C | 90 cm | gebogen | 6 |



AquaDozer® ERSATZGUMMI

Schwarzes EPDM-Gummi, für gerade und gebogene AquaDozer®.

| Art. Nr. | Maß | VPE |
|----------|-------|-----|
| FRR60 | 60 cm | 10 |
| FRR90 | 90 cm | 10 |



AquaDozer® ACME-GEWINDEINSATZ

Für alle AquaDozer®.

| Art. Nr. | VPE |
|----------|-----|
| FAA10 | 10 |



PUSH PULL

Für schwere Arbeiten, gerade, harter SBR-Gummi, Rahmen aus leichtem, stabilem Aluminium, bewegliche Schiene.

- Zum Schieben und Ziehen normaler Wassermengen
- Optimal in industriellen Umgebungen
- Bewegliche Stielaufnahme

| Art. Nr. | Maß | VPE |
|----------|-------|-----|
| FH600 | 60 cm | 10 |
| FH800 | 80 cm | 10 |



ERGO KEHRSCHAUFEL

Für die schnelle Beseitigung groben Abfalls.

- Ergonomisch und praktisch
- Müllbehälter klappt beim Anheben hoch und hält den Abfall
- Teleskopischer Stiel (EDTBG), passt sich perfekt der Körpergröße an

| Art. Nr. | Maß | Type | VPE |
|----------|------------|--------------|-----|
| EDTBG | 83 x 30 cm | teleskopisch | 6 |
| EDPBR | 83 x 30 cm | standard | 6 |

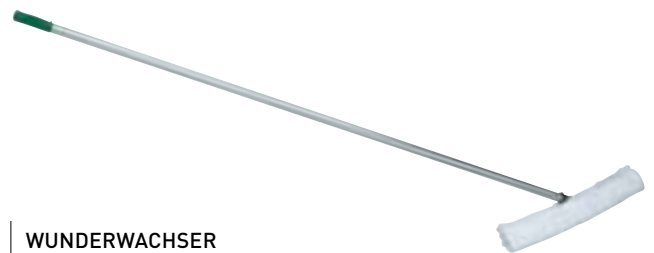

WUNDERWACHSER

Komplett, 140 cm Stiel.

- Zum Auftragen von Wachs auf Holzböden
- Bequemes Arbeiten im Stehen
- Kopf mit Gelenk, Bezug mit Druckknöpfen

| Art. Nr. | Maß | VPE |
|----------|-------|-----|
| QS140 | 40 cm | 10 |

WUNDERWACHSER ERSATZBEZUG

| Art. Nr. | Maß | VPE |
|----------|-------|-----|
| QS010 | 40 cm | 10 |

i WUNDERWACHSER

Mit dem superleichten und flexiblen WunderWaxser können Sie nahezu alle Bereiche des Bodens erreichen. Sein flexibler Kopf kann je nach Wunsch angewinkelt werden. Der Bezug ist auswechselbar und sitzt, dank spezieller Haltevorrichtungen, sicher auf dem Träger. Zusammen mit dem großen Eimer ein perfektes Team.

| STIELE | | | | |
|------------------------|-------|-------|-------|-------|
| STIELTABELLE | | | | |
| | AL140 | AL14A | AL14T | AL14G |
| AquaDozer® | | | | |
| mit ACME-Gewindeinsatz | | ● | ● | |
| ohne Gewindeinsatz | | | ● | |
| WaterWand™ | | | | |
| mit ACME-Gewindeinsatz | | ● | ● | |
| ohne Gewindeinsatz | ● | | | ● |
| COMBIWISCHER | | ● | ● | |
| PUSH PULL | ● | | | ● |
| SmartFit® | ● | ● | ● | ● |



ProAlu 1,5° STIEL, 3-TEILIG

Konische Stielaufnahme, zerlegbar, grauer Griff.

- Aluminium, leicht und stabil
- 3-teilig zerlegt zum besseren Transport
- Kompatibel: WaterWand™, Push Pull.

| Art. Nr. | Maß | VPE | |
|----------|--------|-----|--|
| AL14G | 1,40 m | 5 | |



ProAlu 1,5° STIEL

Konische Stielaufnahme. Durchmesser 2,5 cm, Länge 1,40 m.

- Aluminium, leicht und stabil
- Kompatibel: WaterWand™, Push Pull

| Art. Nr. | Maß | VPE | |
|----------|--------|-----|--|
| AL140 | 1,40 m | 10 | |



ProAlu ACME

Spitze aus Zinklegierung, ACME-Gewinde. ø 2,5 cm, Länge 1,40 m.

- Aluminium, leicht und stabil
- Kompatibel: AquaDozer, WaterWand™, Combi mit Gewinde

| Art. Nr. | Maß | VPE | |
|----------|--------|-----|--|
| AL14A | 1,40 m | 10 | |



ProAlu 3,0°

Konische Stielaufnahme, auch für ACME-Gewinde. ø 2,5 cm.

- Aluminium, leicht und stabil
- Kompatibel: AquaDozer, WaterWand™, Combi mit Gewinde

| Art. Nr. | Maß | VPE | |
|----------|--------|-----|--|
| AL14T | 1,40 m | 10 | |



MOPHALTER STIEL

Alu, ø 23 mm, blauer Griff.

- Aluminium, leicht und stabil
- Zum Einklicken von Mophaltern

| Art. Nr. | Maß | VPE | |
|----------|--------|-----|--|
| MH140 | 1,40 m | 20 | |

UNTERHALTSREINIGUNG > BODENPFLEGE > BODENSCHABER



BODENSCHABER LEICHT, 1,20 M, ALU

Für leichte Arbeiten, mit ergonomischem Zweikomponentengriff.
 - Liefert die nötige Kraft für leichte Arbeiten
 - Bequemes Arbeiten im Stehen
 - Doppelseitige scharf/stumpfe Klinge

| Art. Nr. | Griff | Klinge | VPE |
|----------|--------|--------|-----|
| LH120 | 1,20 m | 10 cm | 10 |

Bodenklingen 10 cm – Doppelseitige scharf/stumpfe Klinge.

| | | |
|-------|--------------------------|----------|
| RB100 | 1 Dispenser = 10 Klingen | 10 Disp. |
|-------|--------------------------|----------|



BODENSCHABER MITTEL

Für mittelschwere Arbeiten, Alustiel, 1,50 m.
 - Liefert die nötige Kraft für mittelschwere Arbeiten
 - Für gewerbliche Schabearbeiten
 - Doppelseitige scharf/stumpfe Klinge

| Art. Nr. | Griff | Klinge | VPE |
|----------|--------|--------|-----|
| MDSC0 | 1,50 m | 15 cm | 10 |

Bodenklingen 15 cm – Doppelseitige scharf/stumpfe Klinge.

| | | |
|-------|--------------------------|---------|
| MDSB0 | 1 Dispenser = 10 Klingen | 5 Disp. |
|-------|--------------------------|---------|



BODENSCHABER SCHWER

Für schwere Arbeiten, Stahlstiel, 1,50 m.
 - Leistungsfähig für schwere Arbeiten
 - Bequemes Arbeiten im Stehen
 - Doppelseitige scharf/stumpfe Klinge

| Art. Nr. | Griff | Klinge | VPE |
|----------|--------|--------|-----|
| HDSS0 | 1,50 m | 20 cm | 1 |



BODENSCHABER SCHWER TELE

Für schwere Arbeiten, Teleskopstiel, 0,90 – 1,50 m.
 - Leistungsfähig für schwere Arbeiten
 - Doppelseitige scharf/stumpfe Klinge
 - Teleskopierbar

| Art. Nr. | Griff | Klinge | VPE |
|----------|-------------|--------|-----|
| HDSC0 | 0,90–1,50 m | 20 cm | 5 |

Bodenklingen 20 cm – Doppelseitige scharf/stumpfe Klinge.

| Art. Nr. | Info | VPE |
|----------|--------------------------|---------|
| HDSB0 | 1 Dispenser = 10 Klingen | 5 Disp. |



HANG UP

Allzweckgerätehalter. Werkzeuge werden von vorn hereingesteckt.
 In 2 Versionen lieferbar (3 oder 6 Halter).

- Geräte schnappen frontal in Gummirollen ein
- Sehr praktisch und schnell handhabbar
- Einfach an der Wand festdübeln

| Art. Nr. | Maß | Info | VPE |
|----------|-------|----------|-----|
| H0350 | 35 cm | 3 Halter | 5 |
| H0700 | 70 cm | 6 Halter | 5 |

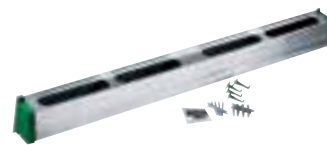

HOLD UP GERÄTEHALTER

Geräte werden von unten eingesteckt und durch starke Gummilippen gehalten.

- Einfach an der Wand festdübeln
- Kleine Haken an Vorderseite zum Aufhängen kleinerer Werkzeuge.

| Art. Nr. | Maß | VPE |
|----------|-------|-----|
| HU450 | 45 cm | 5 |
| HU900 | 90 cm | 5 |



HOLD UP ERSATZGUMMI

| Art. Nr. | VPE |
|----------|-----|
| EG450 | 10 |

DOPPELFAHREIMER & MOPHALTER



Quality Tools for Smart Cleaning



SmartColor™ COMBO 30 L



Kompletter Doppelfahreimer mit Presse.

- Zwei Wasserkammern, hält sauberes von schmutzigem Wasser getrennt
- 30 l Kapazität
- Entleerung über Ablassventil und Kippkante
- Farbkodierung durch beiliegende Etiketten
- Komplett mit Vertikalpresse
- Zubehör: Auffüllschlauch WH180, Seitenbehälter SMSBG

| Art. Nr. | Inhalt | Farbe | VPE |
|----------|--------|-------|-----|
| COMBG | 30 l | ● | 1 |
| COMBR | 30 l | ● | 1 |



SmartColor™ SEITENBEHÄLTER



Zusätzlicher Stauraum am Doppelfahreimer.

- Einfache Montage
- Seitlich am 30 l Fahreimer einzuklicken
- 1 VPE enthält 1 Seiteneimer
- Passt auf BUCKG und COMBG

| Art. Nr. | Farbe | VPE |
|----------|-------|-----|
| SMSBG | ● | 1 |



SmartColor™ VERTIKALPRESSE



| Art. Nr. | Farbe | VPE |
|----------|-------|-----|
| SPREG | ● | 1 |
| SPRER | ● | 1 |



SmartColor™ COMBO 15 L



Kompletter Doppelfahreimer mit Presse.

- Zwei Wasserkammern, hält sauberes von schmutzigem Wasser getrennt
- Praktischer Tragegriff, hält den Eimer gerade
- Farbkodierung durch beiliegende Etiketten
- Komplett mit Vertikalpresse
- Zubehör: Auffüllschlauch WH180

| Art. Nr. | Inhalt | Farbe | VPE |
|----------|--------|-------|-----|
| COMSG | 15 l | ● | 1 |
| COMSR | 15 l | ● | 1 |



SmartColor™ MOPHALTER



Flachmophalter mit Halteklammern.

- UNGER Mops sitzen fest und können am Mophalter ausgepresst werden
- Universalgelenk, kommt in alle Ecken und ist flach
- Verringert die Reinigungszeit um bis zu 10%
- Zusammenklappbar per Tastendruck zum Auspressen oder Mopwechsel
- Neue Stielaufnahme, für Konus oder Stangen mit 23 bzw. 25 mm Durchmesser

| Art. Nr. | Maß | Farbe | VPE |
|----------|-------|-------|-----|
| SM40G | 40 cm | ● | 5 |
| SM40R | 40 cm | ● | 5 |



EASY ADAPTER AUFFÜLLSCHLAUCH

Auffüllschlauch für Doppelfahreimer.

- Passt an jeden Standardwasserhahn
- Praktisch: Auffüllung des Eimers vor Ort
- Erspart unnötige Wege

| Art. Nr. | Maß | VPE |
|----------|--------|-----|
| WH180 | 180 cm | 10 |

UNTERHALTSREINIGUNG > BODENPFLEGE > MIKROFASER MOPS



SmartColor™ MICRO MOP 15.0

Mikrofaser mop für starke Verschmutzung und grobe Böden.

- 15 mm lange Fasern, optimal für Fliesen und Steinböden
- Geschnittene Mikrofaser für beste Schmutzaufnahme und streifenfreie Reinigung
- Verringert bakterielle Verunreinigungen um bis zu 96 %
- Nimmt das 6-fache seines Eigengewichtes an Wasser auf – schafft große Flächen
- Einfach auswaschbar (bis zu 500 Wäschen in Maschine und Trockner)
- Zur richtigen Farbkodierung in 4 Farben erhältlich
- Passt auf den **UNGER** Flachmophalter SM40G

| Art. Nr. | Maß | Farbe | VPE |
|----------|-------|-------|-----|
| MM40R | 40 cm | ● | 5 |
| MM40Y | 40 cm | ● | 5 |
| MM40G | 40 cm | ● | 5 |
| MM40B | 40 cm | ● | 5 |

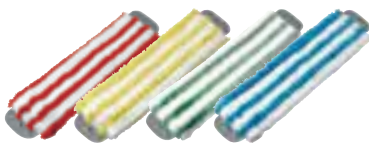

SmartColor™ MICRO MOP 7.0

Mikrofaser mop für mittlere Verschmutzung und raue Böden.

- 7 mm lange Fasern – optimal für Böden mit rauer Oberfläche und flachen Fugen
- Geschnittene Mikrofaser für beste Schmutzaufnahme und streifenfreie Reinigung
- Verringert bakterielle Verunreinigungen um bis zu 96 %
- Nimmt das 6-fache seines Eigengewichtes an Wasser auf – schafft große Flächen
- Einfach auswaschbar (bis zu 500 Wäschen in Maschine und Trockner)
- Passt auf den **UNGER** Flachmophalter SM40G

| Art. Nr. | Maß | Farbe | VPE |
|----------|-------|-------|-----|
| MD40R | 40 cm | ● | 5 |
| MD40Y | 40 cm | ● | 5 |
| MD40G | 40 cm | ● | 5 |
| MD40B | 40 cm | ● | 5 |



SmartColor™ DAMP MOP

Mikrofaser mop für die feuchte Reinigung glatter Böden.

- Optimal in Bereichen, die schnell trocknen müssen
- Reinigt streifenfrei und gleichmäßig
- Hohe Aufnahmekraft und geringe Feuchtigkeitsabgabe. Hohe Schlingendichte
- Einfach auswaschbar (bis zu 500 Wäschen in Maschine und Trockner)
- Passt auf den **UNGER** Flachmophalter SM40G

| Art. Nr. | Maß | Farbe | VPE |
|----------|-------|-------|-----|
| DM40R | 40 cm | ● | 5 |
| DM40Y | 40 cm | ● | 5 |
| DM40G | 40 cm | ● | 5 |
| DM40B | 40 cm | ● | 5 |

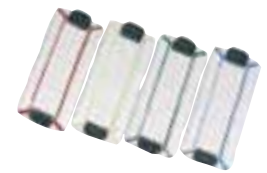

SmartColor™ SPILL MOP 1 L

Mikrofaser mop für die Aufnahme großer Flüssigkeitsmengen.

- 14 mm lange Mikrofaser, extra große Oberfläche
- Nimmt bis zu 1 l Flüssigkeit sofort auf
- Einfach auswaschbar (bis zu 500 Wäschen in Maschine und Trockner)
- Passt auf den **UNGER** Flachmophalter SM40G

| Art. Nr. | Maß | Farbe | VPE |
|----------|------------|-------|-----|
| MA45R | 47 x 21 cm | ● | 5 |
| MA45Y | 47 x 21 cm | ● | 5 |
| MA45G | 47 x 21 cm | ● | 5 |
| MA45B | 47 x 21 cm | ● | 5 |



SmartColor™ DAMP MOP PADHALTER

- Drehgelenk – gleitet leicht über den Boden
- Klettverbindung für das schnelle Befestigen des Pads
- Einsetzbar mit den DampMop Pads der SmartColor DV40 Serie

| Art. Nr. | Maß | VPE |
|----------|-------|-----|
| SV40G | 50 cm | 5 |



SmartColor™ DAMP MOP PAD

- 100% Mikrofaserpad mit hochdichtem Schlingenflor für streifenfreie Reinigung
- Extreme Langlebigkeit – bis zu 500 Waschzyklen
- Benötigt weniger Wasser und Reinigungslösung, somit trocknen die Böden schneller
- Langlebige Klettverbindung für das schnelle Befestigen des Pads
- Passend zum SV40G DampMop Pad Halter

| Art. Nr. | Maß | Farbe | VPE |
|----------|-------|-------|-----|
| DV40R | 50 cm | ● | 5 |
| DV40Y | 50 cm | ● | 5 |
| DV40G | 50 cm | ● | 5 |
| DV40B | 50 cm | ● | 5 |

> MOPSTIELE, BÜRSTEN, SETS



SmartColor™ MIKROFASER-FRANSENMOP

- Mikrofaserstreifen erhöhen die Flüssigkeits- und Schmutzaufnahme
- Für den **UNGER** Fransen Mophalter oder anderen Standard Mophalter und Stiel
- Schnelle Reinigung ohne Streifenbildung
- Schlingensystem schafft größere Bodenabdeckung und leichte Steuerung; kein Verwirren der Streifen während der Reinigung
- Schwere Verschmutzung 450 g, 32 Stränge; mittlere Verschmutzung 310 g, 22 Stränge

| Art. Nr. | Farbe | Qualität | VPE |
|----------|-------------------|----------|-----|
| ST30R | ● | 310 g | 5 |
| ST30Y | ● | 310 g | 5 |
| ST300 | ● | 310 g | 5 |
| ST30B | ● | 310 g | 5 |
| ST45R | ● | 450 g | 5 |
| ST45Y | ● | 450 g | 5 |
| ST450 | ● | 450 g | 5 |
| ST45B | ● | 450 g | 5 |
| FC02G | FransenMop Halter | | 5 |



SmartColor™ TELESKOPSTANGE 250

Ergonomische Teleskopstangen.

- 2-teilig, 2,50 m lang. (2 x 1,25 m)
- Kann passend zur Körpergröße eingestellt werden
- Stabil und leicht aus Aluminium mit Schraubmechanismus.
- Konus mit Gewinde und Loch für Halterung am Mophalter
- Auch zum Erreichen höherer Stellen ohne Leiter
- Farbkodierung durch beiliegende Etiketten

| Art. Nr. | Maß | Farbe | VPE |
|----------|---------------|-------|-----|
| EZ25G | 1,30 – 2,50 m | ● | 10 |
| EP24R | 1,30 – 2,50 m | ● | 10 |



SmartColor™ MOPSTIELE

Leichte, Aluminium Mopstiele.

- Mophalter wird eingeklickt
- Stabil und leicht aus Aluminium mit ergonomischem Kunststoffgriff

| Art. Nr. | Maß | Ø | Farbe | VPE |
|----------|---------------|-------|-------|-----|
| MH14G | 1,40 m | 21 mm | ● | 10 |
| HH13R | 1,30 m | 23 mm | ● | 10 |
| MS14G | 1,40 m | 21 mm | ● | 10 |
| MS18G | 1,30 – 1,80 m | 25 mm | ● | 10 |

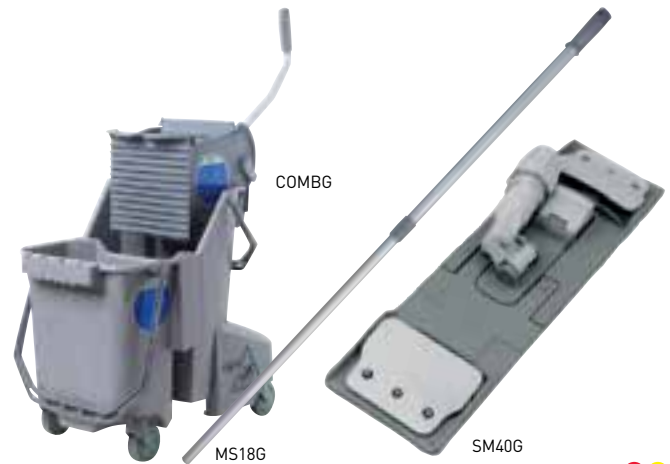

SmartColor™ BODENREINIGUNGS-SETS

Die praktischen Bodenreinigungs-Sets.

- Komplett mit Mophalter und Teleskopstange
- SF14G zusätzlich mit großem Doppelfahreimer
- Perfekt für die professionelle Bodenreinigung
- Wählen Sie einen Bodenmop aus unserem reichhaltigen Sortiment. Beachten Sie die richtige Farbkodierung

| Art. Nr. | MS18G | SM40G | COMBG | VPE |
|----------|-------|-------|-------|-----|
| SC14G | ● | ● | | 1 |
| SF14G | ● | ● | ● | 1 |



SmartColor™ SWIVEL BÜRSTE & SmartColor™ SWIVEL ECKENBÜRSTE

Schmale Bürste für Ecken und Kanten.

- Entfernt auch starken Schmutz dank harter Polypropylenborsten
- Farbkodierung durch beiliegende Etiketten
- Drehbarer, flacher Kopf – einfach zu bewegen, schont den Rücken
- Borsten stehen schräg für optimale Reinigung in Ecken und Kanten
- Stielaufnahme mit Gewinde (ACME) für **UNGER** Konus

| Art. Nr. | Maß | VPE |
|----------|-----------|-----|
| SB20G | 20 x 8 cm | 10 |
| CB20G | 22 cm | 10 |



ERGO FLIESENWISCHER, 35 cm

- Helle Moosgummi-Doppellippe – zum Trocknen von Fliesen und Fugen
- Streifenfreie Reinigung
- Trägermaterial aus säurebeständigem Polypropylen
- Ergonomischer Griff, abschraubbar – Wischer auch auf Stange zu verwenden

| Art. Nr. | Maß | Farbe | VPE |
|----------|-------|-------|-----|
| EW35G | 35 cm | ● | 10 |
| EW35R | 35 cm | ● | 10 |

UNTERHALTSREINIGUNG > MIKROFASERTUCHSYSTEM > MIKROFASERTÜCHER > QUALITÄTSSTUFENSYSTEM



MIKROFASERTUCHSYSTEM

VERMEIDEN SIE KEIMVERSCHLEPPUNG!

- Vierstufiges Farbsystem zur optischen Kodierung über alle Sprachbarrieren hinweg. Optimierte Abläufe durch Aufteilung der Werkzeuge und Bereiche.
- Zuordnung der codierten Werkzeuge zu definierten Reinigungsbereichen verhindert gefährliche Keimverschleppung und schützt dadurch Reinigungskräfte und Dritte.
- Farbkodierung erleichtert den Einsatz spezifischer Chemikalien und hilft dadurch, Sachwerte wie Möbel und Bodenbeläge zu schützen.

ANWENDUNGSLEITFADEN

- Für die Auswahl des richtigen Tuches für Ihre Arbeit.
- Optimieren Sie Ihren Deckungsbeitrag durch den Einkauf der richtigen Qualität für Ihre Anwendung.
- Beste Mikrofaserqualität in jeder Stufe.



**MICROWIPE™
4000**

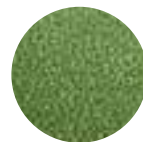

**MICROWIPE™
2000**

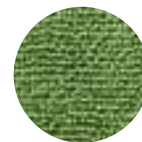

**MICROWIPE™
500**



**MICROWIPE™
200**



WARUM EIN QUALITÄTSSTUFEN SYSTEM?

Reinigungsgeräte, die Mikrofasern verwenden (Mops, Tücher, Bezüge), sind durch viele Qualitätsmerkmale wie z.B. Faserdicke, Länge, Veredelung, Abrieb, Aufnahme, Maße, Qualität der Kanten, Herstellungstechnologien etc. charakterisiert. **UNGER** hat einige Leistungskriterien aufgestellt, die durch das unabhängige ASTM

Labor und andere US Standard-Tests geprüft, gemessen und bewertet wurden.

Diese Kriterien sollen dem Anwender in der Entscheidung helfen, welches Mikrofasertuch er für seine Anwendung benötigt.

HALTBARKEIT

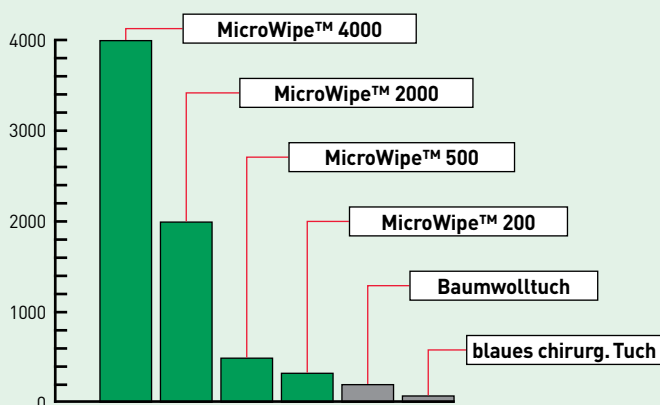

BESCHREIBUNG DER TESTKRITERIEN

- **Haltbarkeit (Abnutzungszyklen)**** Je höher dieser Faktor ist, desto häufiger kann das Mikrofasertuch über eine raue Oberfläche bewegt werden, bevor es dünner wird und Löcher bekommt.
- **Schrubbfaktor (Abrieb)**** Je höher dieser Faktor ist, desto besser entfernt das Mikrofasertuch Schmutz und Bakterien auch aus mikroskopisch kleinen Ritzen und Vertiefungen.
- **Aufnahme*** Je höher dieser Faktor ist, desto mehr Flüssigkeit kann das Mikrofasertuch aufnehmen und halten.
- **Waschzyklen** Eine hohe Anzahl an Waschzyklen gibt Auskunft über die Langlebigkeit des Tuches bei Maschinenwäschen und Trocknerdurchläufen, bevor es an Qualität nachlässt.

** ASTM Tests *Standard US Industry Tests

TÜCHER & SPRAYER



Quality Tools for Smart Cleaning

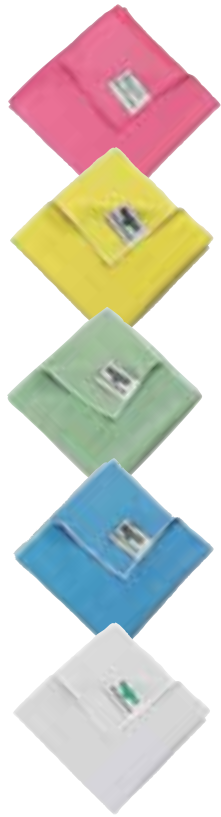

SmartColor™ MicroWipe™

** ASTM Tests, * Standard US Industry Tests, Details siehe S. 76

Mikrofasertuch . Hochwertigstes Material. Widersteht häufigen, kommerziellen Waschzyklen.
Hohe Lebensdauer – niedrige Langzeitkosten. Maximale Aufnahmekraft.

| Art. Nr. | Maß | Farbe | Gewicht/m ² | Haltbarkeit | Schrubbfaktor (Abrieb) | Aufnahme | Waschzyklen | VPE |
|-------------|------------|-------|------------------------|-------------|------------------------|------------------|-------------|-----|
| 4000 | | | | | | | | |
| MF40R | 40 x 38 cm | ● | 450 g | 4000** | 38** | 1700 ml/5,2 oz.* | 1500 | 10 |
| MF40J | 40 x 38 cm | ● | 450 g | 4000** | 38** | 1700 ml/5,2 oz.* | 1500 | 10 |
| MF400 | 40 x 38 cm | ● | 450 g | 4000** | 38** | 1700 ml/5,2 oz.* | 1500 | 10 |
| MF40B | 40 x 38 cm | ● | 450 g | 4000** | 38** | 1700 ml/5,2 oz.* | 1500 | 10 |
| 2000 | | | | | | | | |
| MB40R | 40 x 40 cm | ● | 350 g | 2000** | 36** | 1400 ml/4,4 oz.* | 1000 | 10 |
| MB40J | 40 x 40 cm | ● | 350 g | 2000** | 36** | 1400 ml/4,4 oz.* | 1000 | 10 |
| MB400 | 40 x 40 cm | ● | 350 g | 2000** | 36** | 1400 ml/4,4 oz.* | 1000 | 10 |
| MB40B | 40 x 40 cm | ● | 350 g | 2000** | 36** | 1400 ml/4,4 oz.* | 1000 | 10 |
| 500 | | | | | | | | |
| MC40R | 40 x 40 cm | ● | 300 g | 500** | 34** | 1100 ml/3,3 oz.* | 500 | 10 |
| MC40J | 40 x 40 cm | ● | 300 g | 500** | 34** | 1100 ml/3,3 oz.* | 500 | 10 |
| MC400 | 40 x 40 cm | ● | 300 g | 500** | 34** | 1100 ml/3,3 oz.* | 500 | 10 |
| MC40B | 40 x 40 cm | ● | 300 g | 500** | 34** | 1100 ml/3,3 oz.* | 500 | 10 |
| 200 | | | | | | | | |
| ME40R | 40 x 40 cm | ● | 250 g | 200** | 39** | 250 ml/0,8 oz.* | 200 | 10 |
| ME40J | 40 x 40 cm | ● | 250 g | 200** | 39** | 250 ml/0,8 oz.* | 200 | 10 |
| ME400 | 40 x 40 cm | ● | 250 g | 200** | 39** | 250 ml/0,8 oz.* | 200 | 10 |
| ME40B | 40 x 40 cm | ● | 250 g | 200** | 39** | 250 ml/0,8 oz.* | 200 | 10 |
| ME40W | 40 x 40 cm | ○ | 250 g | 200** | 39** | 250 ml/0,8 oz.* | 200 | 10 |



SmartColor™ MICRO MITT HD

Mikrofaserhandschuh – Gründliche Entstaubung von Oberflächen, Armaturen und Holz.
– Praktisch als Handschuh für links und rechts
– Hohe Aufnahme, nass oder trocken zu verwenden
– Reinigt ohne Chemie

| Art. Nr. | Maß | VPE |
|----------|-------|-----|
| MMIRG | 22 cm | 5 |



SPRAYER ON A BELT

Sprühflasche am Gürtel. Farbkodierung durch Etiketten.
– Optimale Gewichtsentlastung
– Flexibler Schlauch. Ermöglicht auch das aufwärtige Sprühen unter dem Toilettenrand
– 1 Liter-Flasche inklusive, kompatibel zu handelsüblichen Flaschen

| Art. Nr. | Inhalt | VPE |
|----------|--------|-----|
| SOABG | 1 l | 5 |



HÜFTGURT FÜR SPRAYER ON A BELT

Stabiles Nylonmaterial mit Schnellverschluss.

| Art. Nr. | VPE |
|----------|-----|
| BSOAB | 5 |

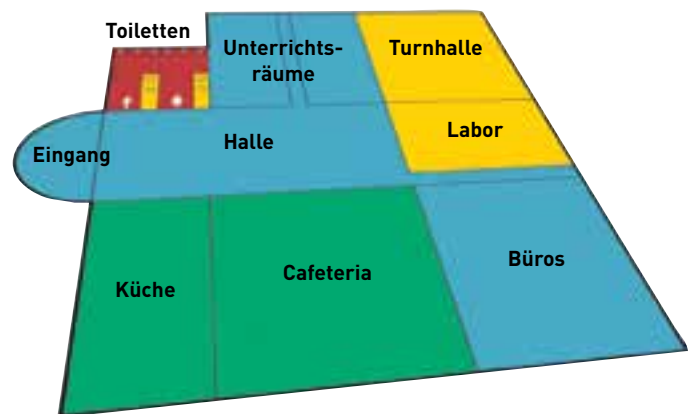

EMPFOHLENE ANWENDUNGSBEREICHE

- Sanitärbereich
- Spülbereich
- Küchenbereich
- Sonstige Bereiche
- Spezielle Bereiche

UNTERHALTSREINIGUNG > SANITÄRRÄUMREINIGUNG > TOILETTEN, OBERFLÄCHEN, INSPEKTION



ERGO TOILETTENBÜRSTE/SWAB KOMPLETT

Die Komplettausstattung.

- Ergonomische Toilettenbürste für den professionellen Einsatz (66 cm Stiel)
- Kein Bücken, Abstand zum WC, keine Spritzer auf der Kleidung
- Erhöhte Produktivität – austauschbare Bürstenköpfe und 360° Arbeitsradius
- Swab zum optimalen Auftragen von Reinigungsschemie
- Hygienischer und ergonomischer Halter
- Bürste steht fest, Halter kann am Griff getragen oder an Fahrzeugen gehängt werden
- Abnehmbarer Fuß, Bürste steht trocken, Halter kann desinfiziert werden

| Art. Nr. | Inhalt | VPE |
|----------|---------------------------------|-----|
| BBWHR | Bürste kpl., Halter, Ersatzkopf | 5 |
| BSWHR | Swab kpl., Halter, Ersatzkopf | 5 |



ERGO TOILETTENBÜRSTE/SWAB: STIEL + 2 BÜRSTENKÖPFE

Ergonomische Toilettenbürste.

- Ergonomische Toilettenbürste für den professionellen Einsatz (66 cm Stiel)
- Kein Bücken, Abstand zum WC
- Erhöhte Produktivität – austauschbare Bürstenköpfe und 360° Arbeitsradius
- Swab zum optimalen Auftragen von Reinigungsschemie

| Art. Nr. | Inhalt | VPE |
|----------|-------------------|-----|
| BBCOR | 2 x Bürste, Stiel | 5 |
| BSCOR | 2 x Swab, Stiel | 5 |
| BBHLR | Bürstenhalter | 5 |
| BBRHR | 2 x Bürstenköpfe | 5 |
| BSRHR | 2 x Swabköpfe | 5 |



SANITÄR COMBI BÜRSTE

2 Werkzeuge in Einem. Mit Polypropylen-Borsten und Moosgummidoppellippe sowie ACME-Gewinde.

| Art. Nr. | Maß | VPE |
|----------|-------|-----|
| PB45R | 45 cm | 10 |



NiftyNabber® 45 cm

Der hygienische Allzweckgreifer.

- Hält jeglichen Unrat auf Entfernung
- 45 cm langer Stiel
- Stabile Konstruktion aus Aluminium und Metall
- Kraftvolle Greifzangen mit Gummi überzogen – für festen und präzisen Halt von Gegenständen

| Art. Nr. | Maß | VPE |
|----------|-------|-----|
| NN40R | 45 cm | 10 |



ErgoTec® WISCHER

Ergonomischer Wischer für Spiegel und glatte Oberflächen.

- Ergonomischer Griff aus zwei Komponenten
- Sitzt optimal und schonend in der Hand
- Edelstahl S-Schiene für schnellen Gummiwechsel
- Optimale Reinigungsergebnisse dank weichem Gummi (Profi-Qualität)

| Art. Nr. | Maß | VPE |
|----------|-------|-----|
| ES35R | 35 cm | 10 |
| NE350 | 35 cm | 10 |
| RR350 | 35 cm | 10 |



StripWasher® EINWÄSCHER 15.0

Zur Reinigung von Spiegeln und Wänden.

- Mikrofaser für höchste Reinigungskraft
- Nimmt das 6-fache seines Gewichtes an Wasser auf – für große Flächen
- Einfach auszuwaschen
- Wasserkammern im Kunststoff-Trägerteil für zusätzliche Wasseraufnahme

| Art. Nr. | Maß | VPE |
|----------|-------|-----|
| EC45R | 45 cm | 10 |
| NS45R | 45 cm | 10 |



INSPEKTIONS-SPIEGEL

Zur Kontrolle schwer einsehbarer Bereiche.

- Teleskopierbar 29 – 46 cm
- 5 cm Spiegeldurchmesser
- Roter Vinylgriff
- Praktisches Taschenformat
- Optimal für Toilettenränder, Armaturen etc.

| Art. Nr. | Maß | VPE |
|----------|------------|-----|
| IMIRR | 29 – 46 cm | 5 |



INSPEKTIONS-UV-LAMPE

Macht Markierungen sowie Kalk und Urinspuren sichtbar.

- Zur optimalen Kontrolle der Reinigungsergebnisse
- Praktisches Taschenformat
- UV-Lampe und Stift mit unsichtbarer Tinte
- Stromversorgung: 4x AA Batterien (nicht enthalten)

| Art. Nr. | Maß | VPE |
|----------|-------|-----|
| IKITR | 16 cm | 1 |



UNTERHALTSREINIGUNG > ENTSTAUBUNG

BÜRSTEN & STAUBWEDEL



StarDuster®
STAUBBÜRSTE



- Zum Entstauben von Wänden, Oberflächen und Ecken.**
- Gründliche Entstaubung durch statische Aufladung
 - Gesplissene Nylonborsten für optimale Staubaufnahme
 - Auf Teleskopstange aufschraubbar

| Art. Nr. | Maß | VPE |
|----------|-------|-----|
| COBW0 | 20 cm | 6 |



StarDuster®
STAUBWEDEL LAMM



- Aus Lammwolle. Für Regale, Oberflächen etc.**
- Nimmt Staub optimal auf
 - Handgriff und auf Stange schraubbar
 - Biegsam

| Art. Nr. | VPE |
|----------|-----|
| LWDU0 | 6 |



StarDuster®
WANDBÜRSTE



- Oval, zum Reinigen von Ventilatoren, Wänden etc.**
- Optimal zum Entstauben auf rauen Oberflächen
 - Optimal zum Entstauben auf flachen Gegenständen
 - Passt auf Teleskopstange

| Art. Nr. | VPE |
|----------|-----|
| WALB0 | 5 |



StarDuster®
STAUBWEDEL STRAUSS



- Aus Straussenfedern. Für Vitrinen, Möbel etc.**
- Nimmt Staub optimal auf
 - Kommt in kleinste Ritzen
 - Passt auf Teleskopstange

| Art. Nr. | VPE |
|----------|-----|
| FEDU0 | 6 |



StarDuster®
ROHRBÜRSTE



- Rund, zum Reinigen von Rohren und runden Oberflächen. Biegsam.**
- Optimal zum Entstauben auf gebogenen Oberflächen
 - Passt auf Teleskopstange

| Art. Nr. | VPE |
|----------|-----|
| PIPE0 | 5 |



RUSSFRESSER SCHWAMM

- Besonders für Brandschäden geeignet. Nimmt Staub und Russpartikel trocken auf.**
- Einfach auszuwaschen
 - Bei Bedarf auch abzuschneiden
 - Kautschukmaterial

| Art. Nr. | VPE |
|----------|-----|
| SP060 | 6 |

MIKROFASER STAUBWEDEL



**StarDuster®
PRO FLAT 75**



- Ideal für schmale Zwischenräume.
Mit Mikrofaserbezug.**
- Sehr flexibel und biegsam
 - Robuste Kunststoffkonstruktion
 - Ergonomischer Griff, passt auf Telestange

| Art. Nr. | Maß | VPE |
|----------|-------|-----|
| PFD7G | 75 cm | 10 |



**StarDuster®
PRO FLAT/FLEX BEZÜGE**

Einweg- und Mehrweg Mikrofaser Ersatzbezüge.

- Optimale Schmutzaufnahme
- Maschinenwaschbar (Mikrofaserbezug)
- Standardmäßig mit Mikrofaserbezug

| Art. Nr. | Maß | Info | VPE |
|----------|-------|--------------------|-------------|
| PS50W | 75 cm | Einweg Ersatzbezug | 1 Tüte (50) |
| PM05W | 75 cm | Mikrofaser Bezug | 1 Tüte (5) |



**StarDuster®
PRO FLEX 75**



- Perfekt für die Reinigung über und unter Objekten und um Ecken.**
- Biegsam in jede gewünschte Form
 - Waschbarer bzw. austauschbarer Mikrofaserbezug
 - Passt auf den Sicherheitskonus und rastet sicher ein

| Art. Nr. | Maß | VPE |
|----------|-------|-----|
| PXD7G | 75 cm | 10 |



StarDuster® DECKENVENTILATOR



**Zum Entstauben von Rotorblättern und anderen ebenen Oberflächen.
Hohe Staubbindung durch Mikrofaserfransen.**

- Einfache und schnelle Entstaubung
- Sicher vom Boden aus arbeiten
- Auf Teleskopstange aufschraubbar

| Art. Nr. | Maß | VPE |
|----------|-------|-----|
| CEDUG | 25 cm | 5 |



**StarDuster®
PRO DUSTER**

- Dreiteiliger, teleskopischer Lammwoll Staubwedel.
Perfekt zum Entstauben in Höhen. Inkl. Ersatzbezüge.**
- Ausziehbar von 70 – 150 cm
 - Biegsamer Kopf
 - Hält Schmutz auf Entfernung zum Reiniger

| Art. Nr. | Maß | Info | VPE |
|----------|-------------|-----------------------|-------------|
| LWDUR | 70 – 150 cm | Wedel + 1 Einwegbezug | 10 |
| DS10Y | 46 x 18 cm | Einweg Ersatzbezug | 1 Tüte (10) |
| DS50Y | 46 x 18 cm | Einweg Ersatzbezug | 1 Tüte (50) |

















Quality Tools for Smart Cleaning

INHALT FARBKODIERUNG

| | | |
|--|--|---|
|  | GLASREINIGUNG |  S. 6 |
|  | HiFlo™ WASSERFÜHRENDE STANGEN |  S. 8 |
|  | KLASSISCHE GLASREINIGUNG |  S. 38 |
|  | ABFALLBESEITIGUNG & GREIFHILFEN |  S. 64 |
|  | UNTERHALTSREINIGUNG |  S. 66 |

ICONS

 Glas- und Fassadenreinigung

 PV-/Solaranlagenreinigung

 Sicherheit

 Modulare Stangen

 Teleskopstangen

 TeleMod Stangen

 Rastet sicher auf dem ErgoTec® Sicherheitskonus ein.

 Passt auf alle **UNGER**-Stangen, aber ohne Sicherheitsmechanismus.

 Premium Produkte

 Best Produkte

 Better Produkte

 Good Produkte

FARBKODIERUNG

 Sanitärbereich

 Spülbereich

 Küchenbereich

 Sonstige Bereiche

 Spezielle Bereiche



Quality Tools for Smart Cleaning

Liefer- und Zahlungsbedingungen: Alle bisherigen Preislisten verlieren hiermit ihre Gültigkeit. Alle Preise sind empfohlene Endverbraucherpreise zzgl. MWSt. Es gelten die allgemeinen Liefer- und Zahlungsbedingungen der **UNGER** Germany GmbH. Alle Angaben ohne Gewähr, Änderungen vorbehalten.

UNGER Germany GmbH

Piepersberg 44
D-42653 Solingen
GERMANY
Tel.: (49) 212 2207 0
Fax: (49) 212 2207 222
ungereurope@ungerglobal.com

UNGER Enterprises Inc.

425 Asylum Street
Bridgeport, CT 06610
USA
Tel.: (1) 800 431 2324
Fax: (1) 800 367 1988
unger@ungerglobal.com

UNGER UK Ltd.

9 Planetary Ind. Est.
Willenhall, WV13 3XA
UNITED KINGDOM
Tel.: (44) 01902 306633
Fax: (44) 01902 306644
ungeruk@ungerglobal.com

UNGER France SARL

114 bis rue Michel-Ange
75016 Paris
FRANCE
Tél.: (33) 1 40 71 28 70
Fax: (33) 1 40 71 28 45
ungerfrance@ungerglobal.com



ungerglobal.com